

面積計算簿

地区： 浜松市

大字： 西区馬郡町 字：

地番：6074 地目：宅地 点数： 11

所有者：

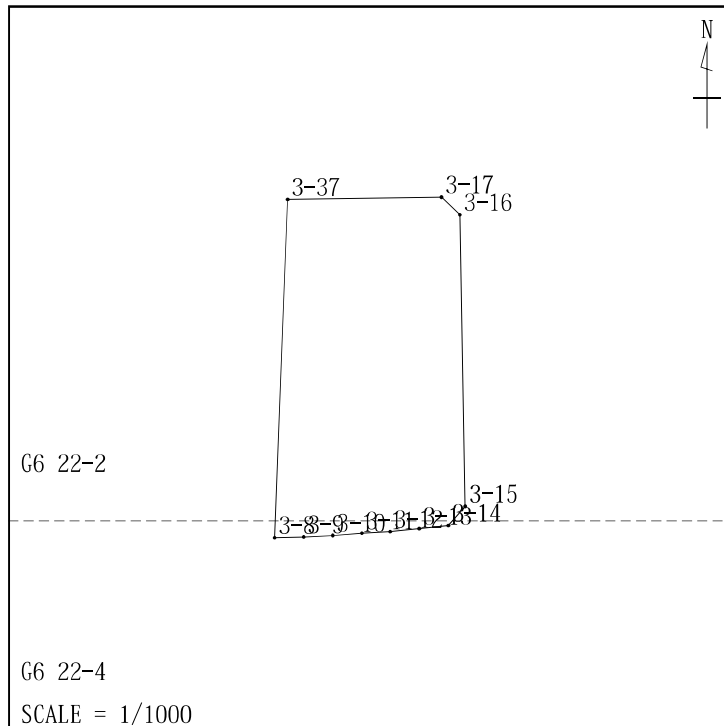

No.	地籍図番号	点名	X	Y	方向角	辺長
1	G6 22-4	3-8	-145377.334	-79931.349		
2	G6 22-4	3-9	-145377.201	-79927.336	88-06-06	4.015
3	G6 22-4	3-10	-145377.008	-79923.337	87-14-13	4.004
4	G6 22-4	3-11	-145376.767	-79919.348	86-32-33	3.996
5	G6 22-4	3-12	-145376.466	-79915.358	85-41-09	4.001
6	G6 22-4	3-13	-145376.111	-79911.376	84-54-20	3.998
7	G6 22-4	3-14	-145375.694	-79907.393	84-01-24	4.005
8	G6 22-2	3-15	-145373.046	-79905.081	41-07-29	3.515
9	G6 22-2	3-16	-145332.704	-79905.786	358-59-56	40.348
10	G6 22-2	3-17	-145330.240	-79908.321	314-11-11	3.535
11	G6 22-2	3-37	-145330.615	-79929.613	268-59-25	21.295
1	G6 22-4	3-8	-145377.334	-79931.349	182-07-41	46.751

面積 1150.2428930 m²

坪数 347.94 坪

面積計算簿

地区： 浜松市

大字： 西区馬郡町 字：

地番：6075 地目：宅地 点数： 5

所有者：

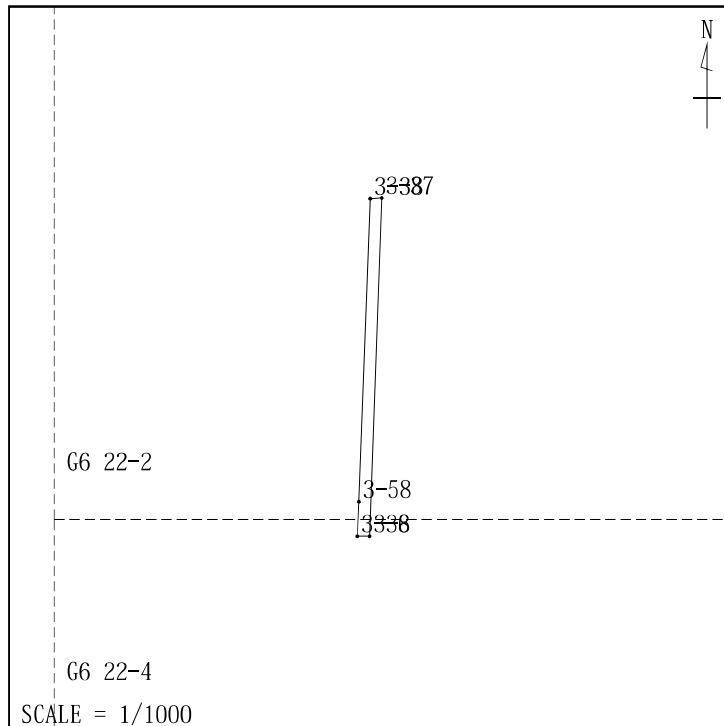

No.	地籍図番号	点名	X	Y	方向角	辺長
1	G6 22-4	3-36	-145377.367	-79932.993	88-51-15	1.644
2	G6 22-4	3-8	-145377.334	-79931.349	2-07-41	46.751
3	G6 22-2	3-37	-145330.615	-79929.613	268-59-25	1.644
4	G6 22-2	3-38	-145330.644	-79931.257	182-07-41	42.015
5	G6 22-2	3-58	-145372.630	-79932.817	182-07-41	4.740
1	G6 22-4	3-36	-145377.367	-79932.993		
			面積	76.7556000 m ²		
			坪数	23.21 坪		

面積計算簿

地区： 浜松市

大字： 西区馬郡町 字：

地番：6076 地目：宅地 点数： 5

所有者：

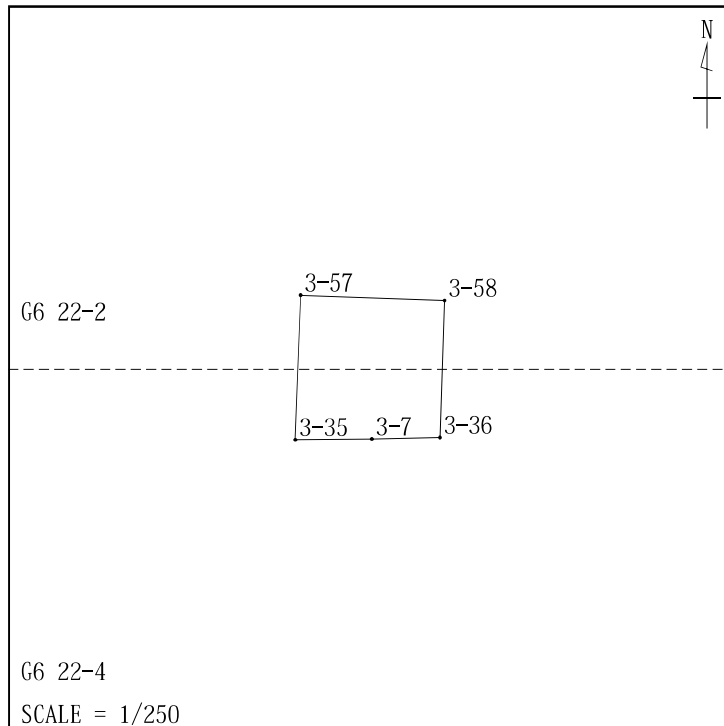

No.	地籍図番号	点名	X	Y	方向角	辺長
1	G6 22-4	3-7	-145377.414	-79935.349	88-51-15	2.357
2	G6 22-4	3-36	-145377.367	-79932.993	2-07-41	4.740
3	G6 22-2	3-58	-145372.630	-79932.817	272-07-41	4.994
4	G6 22-2	3-57	-145372.445	-79937.808	182-07-41	4.993
5	G6 22-4	3-35	-145377.435	-79937.993	89-33-14	2.644
1	G6 22-4	3-7	-145377.414	-79935.349		
			面積	24.3435695 m ²		
			坪数	7.36 坪		

面積計算簿

地区： 浜松市

大字： 西区馬郡町 字：

地番：6077 地目：宅地 点数： 11

所有者：

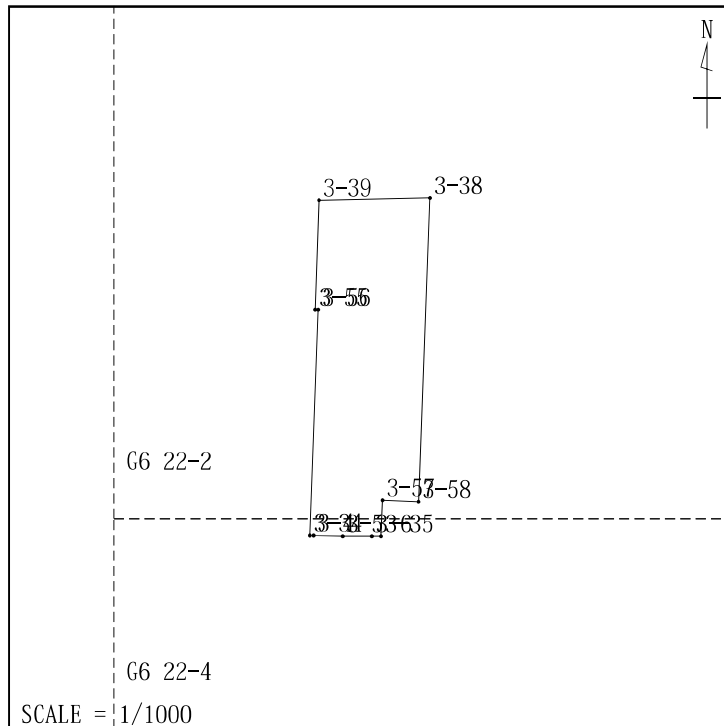

No.	地籍図番号	点名	X	Y	方向角	辺長
1	G6 22-4	3-4	-145377.329	-79947.324	91-16-42	3.989
2	G6 22-4	3-5	-145377.418	-79943.336	90-23-10	4.006
3	G6 22-4	3-6	-145377.445	-79939.330	89-33-14	1.337
4	G6 22-4	3-35	-145377.435	-79937.993	2-07-41	4.993
5	G6 22-2	3-57	-145372.445	-79937.808	92-07-41	4.994
6	G6 22-2	3-58	-145372.630	-79932.817	2-07-41	42.015
7	G6 22-2	3-38	-145330.644	-79931.257	268-59-25	15.344
8	G6 22-2	3-39	-145330.915	-79946.598	182-06-54	15.182
9	G6 22-2	3-55	-145346.086	-79947.158	92-10-13	0.421
10	G6 22-2	3-56	-145346.102	-79946.738	182-06-54	31.230
11	G6 22-4	3-34	-145377.311	-79947.890	91-50-43	0.567
1	G6 22-4	3-4	-145377.329	-79947.324		

面積 677.0337920 m²

坪数 204.80 坪

面積計算簿

地区： 浜松市

大字： 西区馬郡町 字：

地番：6078 地目：宅地 点数： 5

所有者：

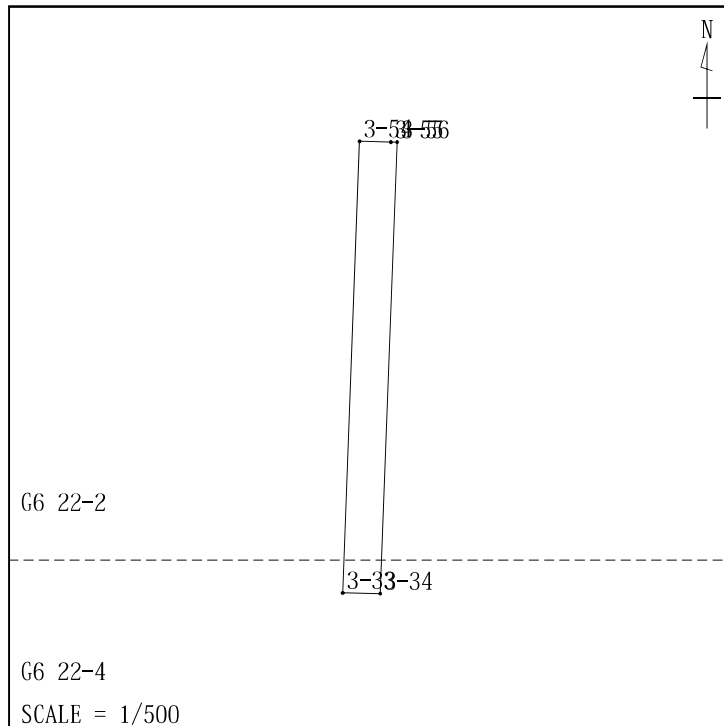

No.	地籍図番号	点名	X	Y	方向角	辺長
1	G6 22-4	3-34	-145377.311	-79947.890	2-06-54	31.230
2	G6 22-2	3-56	-145346.102	-79946.738	272-10-13	0.421
3	G6 22-2	3-55	-145346.086	-79947.158	272-10-13	2.186
4	G6 22-2	3-54	-145346.003	-79949.343	182-06-54	31.245
5	G6 22-4	3-33	-145377.227	-79950.496	91-50-43	2.607
1	G6 22-4	3-34	-145377.311	-79947.890		
			面積	81.4400945 m ²		
			坪数	24.63 坪		

面積計算簿

地区： 浜松市

大字： 西区馬郡町 字：

地番：6079 地目：宅地 点数： 5

所有者：

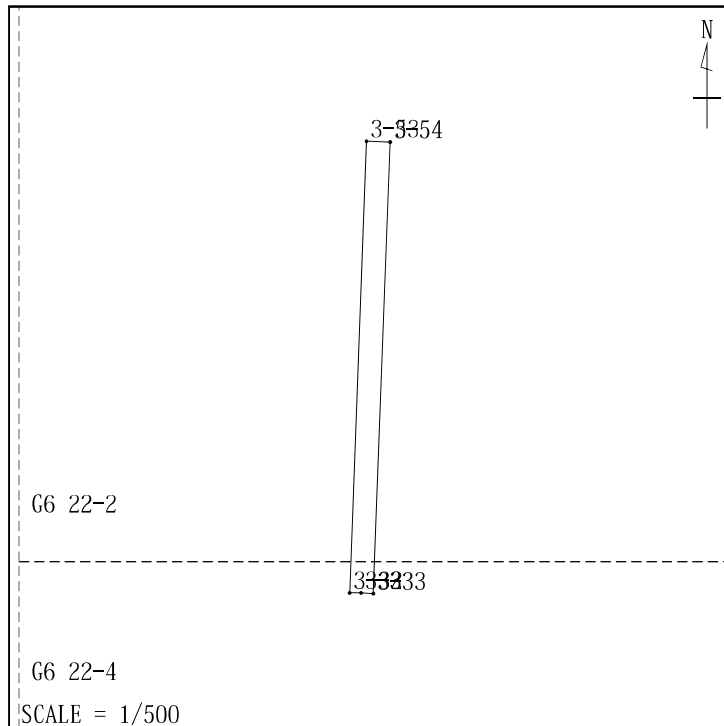

No.	地籍図番号	点名	X	Y	方向角	辺長
1	G6 22-4	3-32	-145377.170	-79952.121	92-08-30	0.793
2	G6 22-4	3-3	-145377.200	-79951.328	91-50-43	0.833
3	G6 22-4	3-33	-145377.227	-79950.496	2-06-54	31.245
4	G6 22-2	3-54	-145346.003	-79949.343	272-10-13	1.626
5	G6 22-2	3-53	-145345.941	-79950.967	182-06-54	31.250
1	G6 22-4	3-32	-145377.170	-79952.121		
			面積	50.7978570 m ²		
			坪数	15.36 坪		

面積計算簿

地区： 浜松市

大字： 西区馬郡町 字：

地番：6080 地目：宅地 点数： 9

所有者：

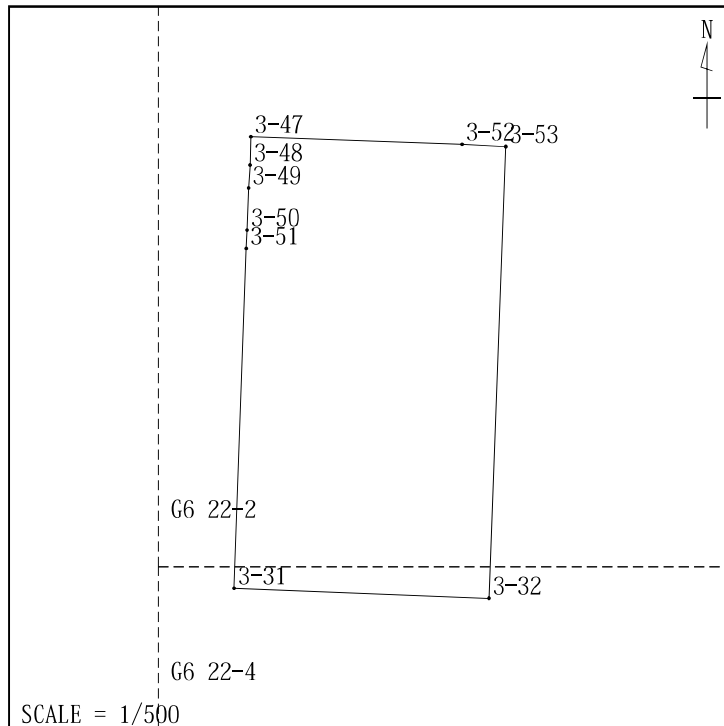

No.	地籍図番号	点名	X	Y	方向角	辺長
1	G6 22-2	3-48	-145347.239	-79968.679	182-09-00	1.574
2	G6 22-2	3-49	-145348.812	-79968.738	182-09-00	2.930
3	G6 22-2	3-50	-145351.740	-79968.848	182-09-00	1.258
4	G6 22-2	3-51	-145352.998	-79968.895	182-10-22	23.529
5	G6 22-4	3-31	-145376.510	-79969.787	92-08-30	17.679
6	G6 22-4	3-32	-145377.170	-79952.121	2-06-54	31.250
7	G6 22-2	3-53	-145345.941	-79950.967	272-10-13	3.042
8	G6 22-2	3-52	-145345.826	-79954.008	272-10-13	14.608
9	G6 22-2	3-47	-145345.273	-79968.605	182-09-00	1.967
1	G6 22-2	3-48	-145347.239	-79968.679		

面積 552.0639925 m²

坪数 166.99 坪

面積計算簿

地区： 浜松市

大字： 西区馬郡町 字：

地番：6081 地目：宅地 点数： 6

所有者：

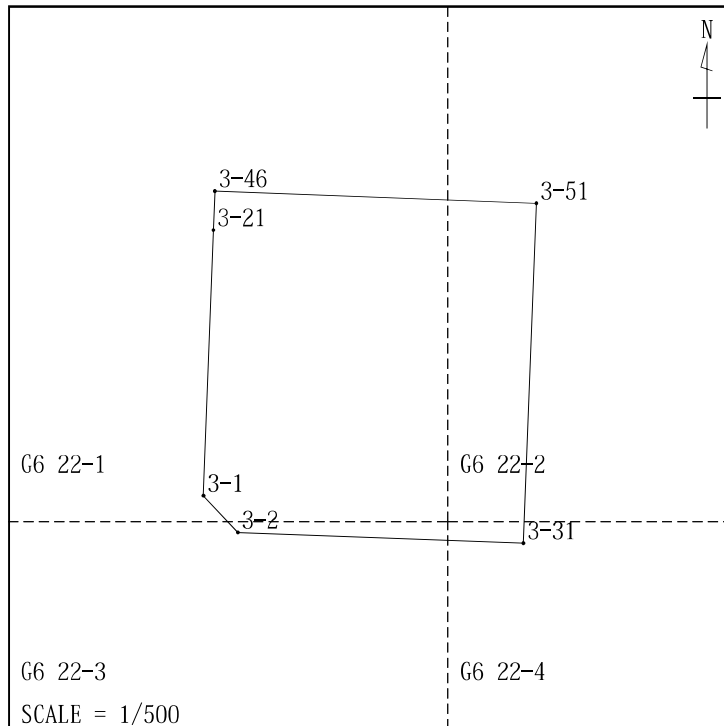

No.	地籍図番号	点名	X	Y	方向角	辺長
1	G6 22-1	3-1	-145373.201	-79991.890	137-14-43	3.501
2	G6 22-3	3-2	-145375.772	-79989.513	92-08-30	19.740
3	G6 22-4	3-31	-145376.510	-79969.787	2-10-22	23.529
4	G6 22-2	3-51	-145352.998	-79968.895	272-10-33	22.229
5	G6 22-1	3-46	-145352.154	-79991.108	182-25-57	2.714
6	G6 22-1	3-21	-145354.866	-79991.223	182-05-00	18.347
1	G6 22-1	3-1	-145373.201	-79991.890		
			面積	520.0376620 m ²		
			坪数	157.31 坪		

面積計算簿

地区： 浜松市

大字： 西区馬郡町 字：

地番：6082 地目：宅地 点数： 4

所有者：

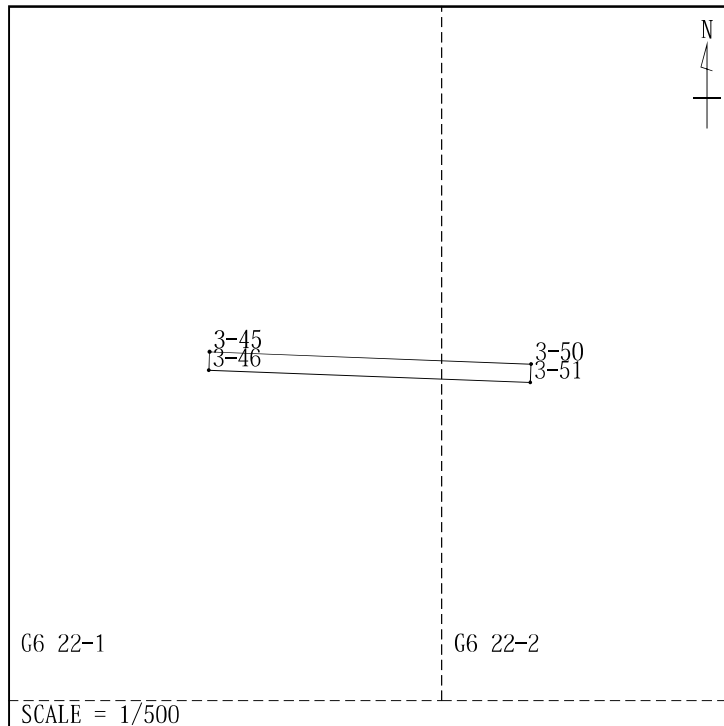

No.	地籍図番号	点名	X	Y	方向角	辺長
1	G6 22-2	3-50	-145351.740	-79968.848	272-10-33	22.223
2	G6 22-1	3-45	-145350.897	-79991.054	182-25-57	1.258
3	G6 22-1	3-46	-145352.154	-79991.108	92-10-33	22.229
4	G6 22-2	3-51	-145352.998	-79968.895	2-09-00	1.258
1	G6 22-2	3-50	-145351.740	-79968.848		
			面積	27.9710430 m ²		
			坪数	8.46 坪		

面積計算簿

地区： 浜松市

大字： 西区馬郡町 字：

地番：6083 地目：宅地 点数： 5

所有者：

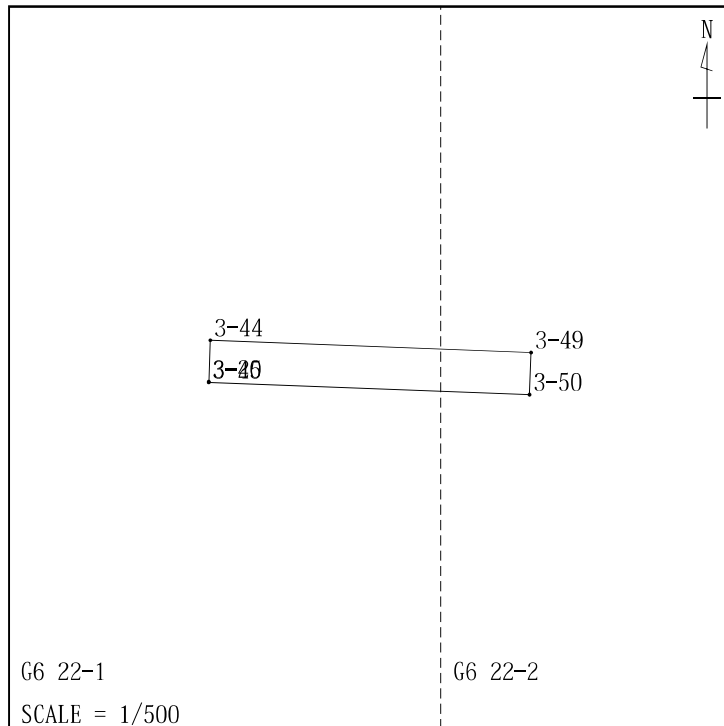

No.	地籍図番号	点名	X	Y	方向角	辺長
1	G6 22-1	3-44	-145347.969	-79990.944	182-09-11	2.897
2	G6 22-1	3-20	-145350.864	-79991.053	182-25-57	0.033
3	G6 22-1	3-45	-145350.897	-79991.054	92-10-33	22.223
4	G6 22-2	3-50	-145351.740	-79968.848	2-09-00	2.930
5	G6 22-2	3-49	-145348.812	-79968.738	272-10-33	22.222
1	G6 22-1	3-44	-145347.969	-79990.944		
			面積	65.1122490 m ²		
			坪数	19.69 坪		

面積計算簿

地区： 浜松市

大字： 西区馬郡町 字：

地番：6084 地目：宅地 点数： 4

所有者：

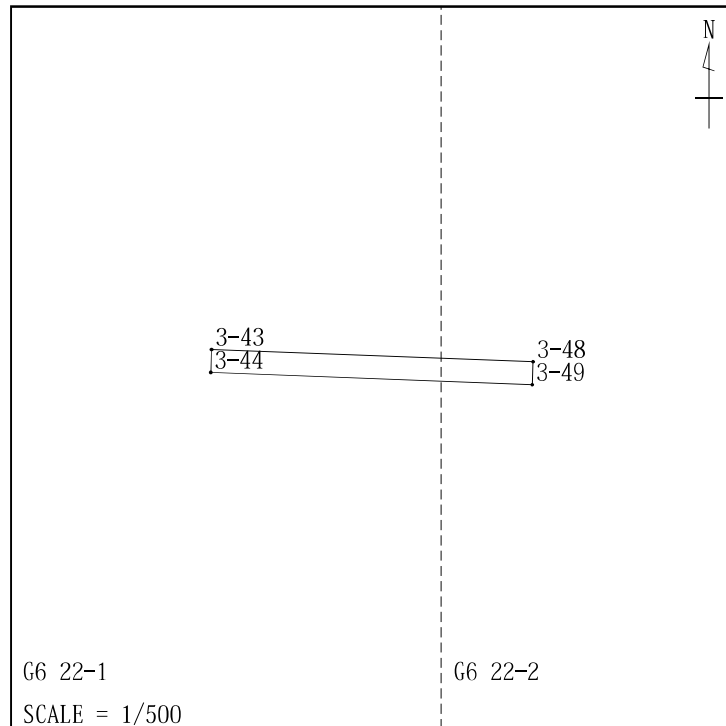

No.	地籍図番号	点名	X	Y	方向角	辺長
1	G6 22-2	3-48	-145347.239	-79968.679	272-10-33	22.222
2	G6 22-1	3-43	-145346.395	-79990.885	182-09-11	1.574
3	G6 22-1	3-44	-145347.969	-79990.944	92-10-33	22.222
4	G6 22-2	3-49	-145348.812	-79968.738	2-09-00	1.574
1	G6 22-2	3-48	-145347.239	-79968.679		
			面積	34.9909075 m ²		
			坪数	10.58 坪		

面積計算簿

地区： 浜松市

大字： 西区馬郡町 字：

地番：6085 地目：宅地 点数： 6

所有者：

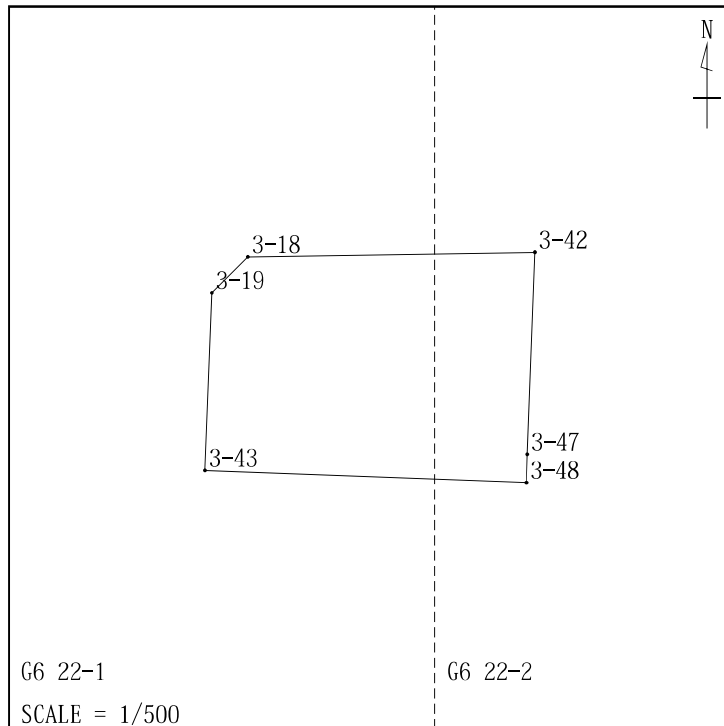

No.	地籍図番号	点名	X	Y	方向角	辺長
1	G6 22-1	3-18	-145331.643	-79987.925	225-24-15	3.508
2	G6 22-1	3-19	-145334.106	-79990.423	182-09-11	12.298
3	G6 22-1	3-43	-145346.395	-79990.885	92-10-33	22.222
4	G6 22-2	3-48	-145347.239	-79968.679	2-09-00	1.967
5	G6 22-2	3-47	-145345.273	-79968.605	2-07-39	13.989
6	G6 22-2	3-42	-145331.293	-79968.086	268-59-25	19.842
1	G6 22-1	3-18	-145331.643	-79987.925		
			面積	337.9002390 m ²		
			坪数	102.21 坪		

面積計算簿

地区： 浜松市

大字： 西区馬郡町 字：

地番：6086 地目：宅地 点数： 4

所有者：

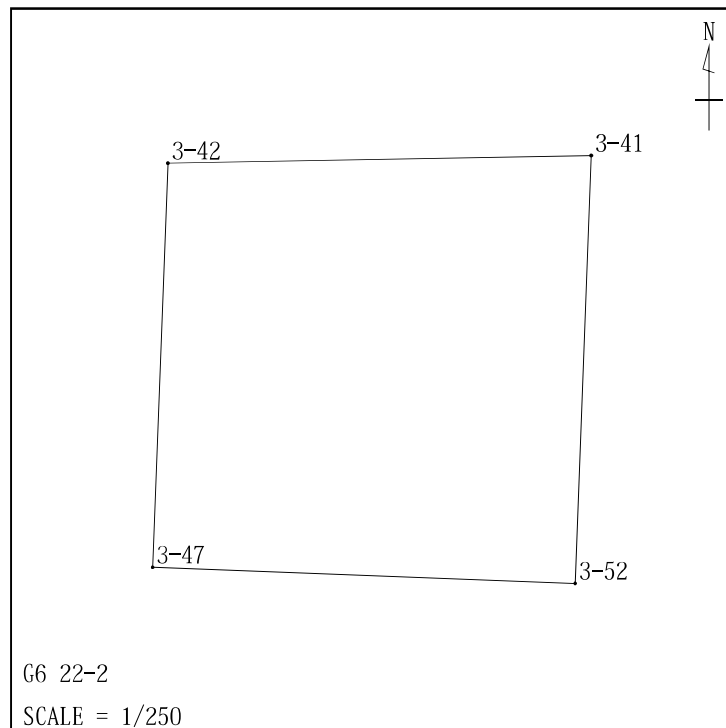

No.	地籍図番号	点名	X	Y	方向角	辺長
1	G6 22-2	3-42	-145331.293	-79968.086	182-07-39	13.989
2	G6 22-2	3-47	-145345.273	-79968.605	92-10-13	14.608
3	G6 22-2	3-52	-145345.826	-79954.008	2-06-54	14.801
4	G6 22-2	3-41	-145331.036	-79953.461	268-59-25	14.627
1	G6 22-2	3-42	-145331.293	-79968.086		
			面積	210.2581190 m ²		
			坪数	63.60 坪		

面積計算簿

地区： 浜松市

大字： 西区馬郡町 字：

地番：6087 地目：宅地 点数： 5

所有者：

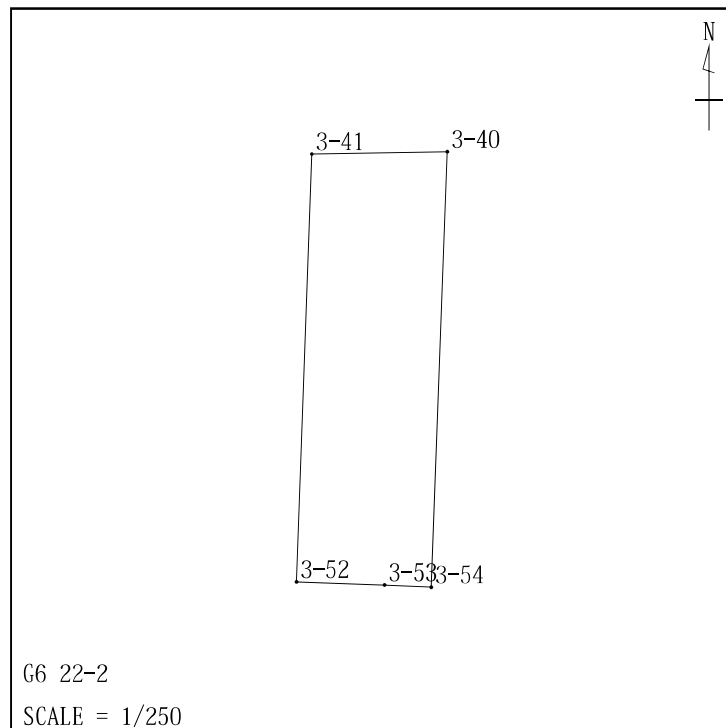

No.	地籍図番号	点名	X	Y	方向角	辺長
1	G6 22-2	3-41	-145331.036	-79953.461	182-06-54	14.801
2	G6 22-2	3-52	-145345.826	-79954.008	92-10-13	3.042
3	G6 22-2	3-53	-145345.941	-79950.967	92-10-13	1.626
4	G6 22-2	3-54	-145346.003	-79949.343	2-06-54	15.060
5	G6 22-2	3-40	-145330.953	-79948.787	268-59-25	4.675
1	G6 22-2	3-41	-145331.036	-79953.461		
			面積	69.6939695 m ²		
			坪数	21.08 坪		

面積計算簿

地区： 浜松市

大字： 西区馬郡町 字：

地番：6088 地目：宅地 点数： 4

所有者：

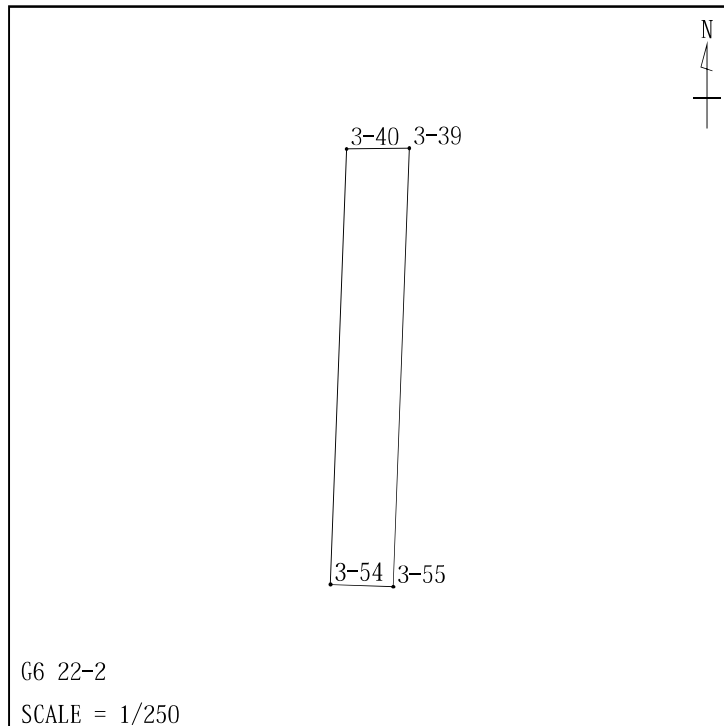

No.	地籍図番号	点名	X	Y	方向角	辺長
1	G6 22-2	3-40	-145330.953	-79948.787	182-06-54	15.060
2	G6 22-2	3-54	-145346.003	-79949.343	92-10-13	2.186
3	G6 22-2	3-55	-145346.086	-79947.158	2-06-54	15.182
4	G6 22-2	3-39	-145330.915	-79946.598	268-59-25	2.189
1	G6 22-2	3-40	-145330.953	-79948.787		
			面積	33.0592185 m ²		
			坪数	10.00 坪		