



【今月の表紙】朝のアクト通り(中央区中央一丁目)

市役所のどこへ電話したらよいか分からない場合

市民コールセンター ☎053-457-2111



区役所および行政センター総合案内(中央区役所は市民コールセンターと共通)

浜名区役所 ☎587-3111 天竜区役所 ☎926-1111 東行政センター ☎424-0111
 西行政センター ☎597-1111 南行政センター ☎425-1111 北行政センター ☎523-1111

浜松市公式SNS

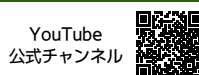
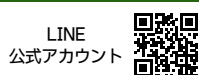
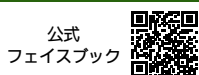

浜松市の情報を
静岡朝日テレビの
データ放送で配信
しています！

市からのお知らせ、
災害情報などを配信



浜松
パワーフード



ウナギと長芋の
スタミナ丼

令和8年度当初予算

令和8年度当初予算の特徴や、主要事業の一部を紹介します。

主な特徴

人口減少局面の転換に向けて、あらゆる施策を総動員し、総合力で取り組むとともに、市民や地域、企業も含めたオール浜松で「元氣なまち・浜松」を実現していくため、「2026年度市政運営の基本方針^{※1}」の重点化施策に資する事業に重きを置いて編成しました。

一般会計当初予算額は、過去最大となる4401億円で、2025（令和7）年度に比べて241億円（5.79%）の増となりました。

さまざまな行政課題に対応

こども・若者・子育て支援や教育環境の向上、近年の自然災害の激甚化を踏まえた災害に強いまちづくり、産業力の強化、中心市街地の活性化、中山間地域の振興、公共施設やインフラ施設の適切な維持更新など、直面する行政課題への対応を的確に反映しました。



会計別予算額

（表示単位未満を四捨五入しているため、内訳と合計などの計算が一致しないことがあります）

区分	年度		比較	
	2026(令和8) ①	2025(令和7) ②	増減 ①-②	増減率
一般会計 行政運営の中心となる会計(主に市税が財源)	4401億円	4160億円	241億円	5.79%
特別会計 市が国民健康保険事業を行う場合などに、法律や条例に基づき設置する会計	2350億円	2297億円	53億円	2.30%
企業会計 上下水道事業などの公共の福祉の増進を目的に経営する事業会計(独立採算)	767億円	819億円	△53億円	△6.41%
全会計の合計	7518億円	7276億円	241億円	3.32%

一般会計の内訳

（表示単位未満を四捨五入しているため、内訳と合計などの計算が一致しないことがあります）

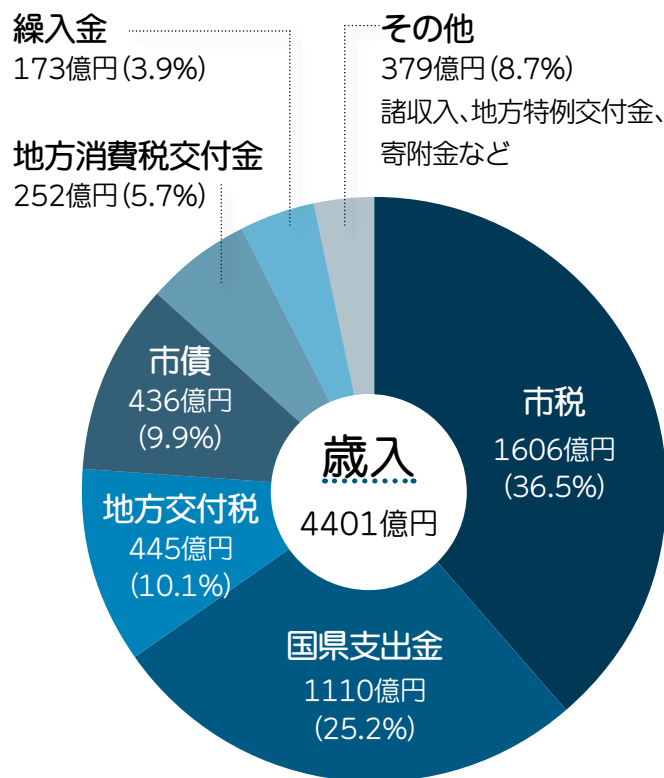
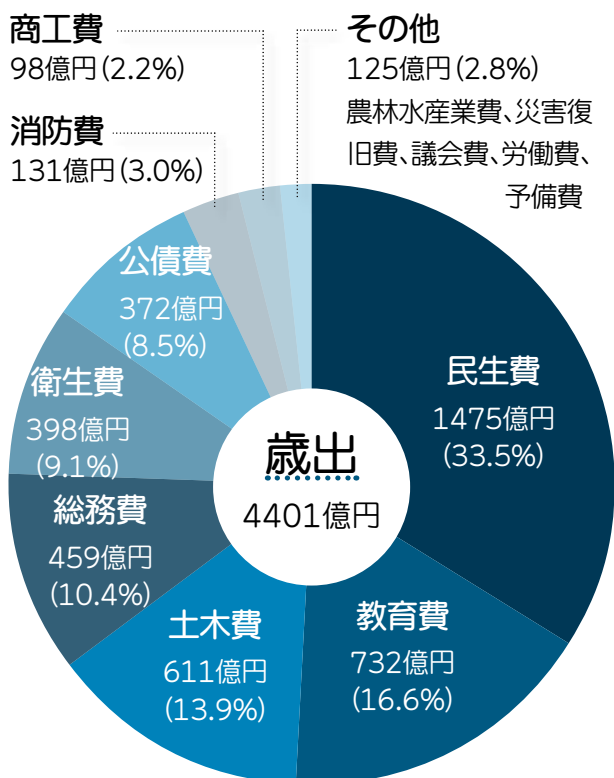

主要事業

※金額は表示単位未満を切り上げて表記。また、★の事業費は 2027 (令和9) 年度以降の金額も含む

産業経済

① 世界を市場とする産業・サービスの創造

中心市街地活性化基本計画区域における賃貸オフィスの新設や本社機能の移転を伴う自社ビルの新設に対する支援

- 新規 都心賃貸オフィス建設促進事業 10 億円★
- 拡充 都心業務機能集積促進助成事業 1 億 1841 万円★



中心市街地

新産業の創出及び既存産業の高度化に対する支援等

- 拡充 産業イノベーション^{※2}支援事業 2 億 6607 万円
- 市内中小事業者等の省人化、効率化に対する支援
- 新規 サービスロボット導入支援事業 2 億円
 - 新規 AI エージェント^{※3}導入支援事業 1 億円
- 市内企業のイノベーションの創出やインドへの事業展開を目的とした、インドとの経済交流を推進
- 拡充 浜松・インド経済交流推進事業 1 億 7308 万円
- 中心市街地の賑わい創出を目的とした魅力の発信や回遊性の向上
- 拡充 まちなか賑わい創出事業 3360 万円
- 海外の大学や関係機関との連携による外国人材の受入支援
- 新規 外国人材受入支援事業 2818 万円
- 海外から本市への人材や投資の受入を推進
- 新規 投資受入推進事業 1376 万円

② スタートアップ・エコシステム^{※4}の構築

市内スタートアップの育成プログラムの実施やベンチャーデット^{※5}の活用等を支援

- 拡充 スタートアップ育成・成長支援事業 2 億 5597 万円
- 本市での起業にかかる事前調査等を支援
- 新規 スタートアップ創出支援事業 4500 万円

③ 国内外に通用する魅力ある地域資源の創造

大河ドラマ「豊臣兄弟！」の放送を契機としたイベント等の実施や、直虎ゆかりの地 10 周年を記念したイベント等

- 新規 家康公ゆかりの地浜松誘客イベント開催事業 7644 万円
- アニメコンテンツ『エヴァンゲリオン』と連携した市内周遊事業等
- 観光誘客促進事業 5120 万円

④ もうかる農林水産業の推進

農林水産物のブランド化や気候変動に対応した新品目栽培への支援

- 拡充 付加価値向上推進事業 2129 万円
- 第 31 回全国棚田 (千枚田) サミット in はままつ実行委員会に対する負担金
- 棚田サミット事業 2075 万円
- 学校給食での浜名湖産うなぎの提供
- 新規 地産地消給食促進事業 1931 万円
- 大型イベントを活用した来場者と市内木材関連業者等のマッチング
- 拡充 FSC 認証材利用拡大推進事業 1040 万円
- 浜名湖におけるアサリ資源の回復
- 水産業持続化促進事業 684 万円
- 林齢平準化を目的とした市内森林における大径材化の実態把握等
- 新規 森の高齢化・森林資源循環可能性調査事業 623 万円
- 副業や半農ビジネスなどの多様な担い手を確保・育成する環境整備
- 新規 多様な担い手確保育成事業 573 万円

用語解説

※1 市政運営の基本方針

毎年秋季ごろ、翌年度の市政運営における基本的な方針と、重点化する施策の方向性を基本計画で定める分野(こ)に示すもの。

この方針に基づいて予算編成し、予算の議決を経て、翌年度の事業計画として実施計画を策定する。

※2 イノベーション

従来の仕組みや考え方に対して、革新的なアイデアや技術を取り入れ、新たな価値を生み出すこと。

※3 AI エージェント

ユーザーからの指示に基づき、自律的に問題解決やタスク実行を行うソフトウェア。

※4 スタートアップ・エコシステム

起業家、投資家、企業、大学、金融機関、支援機関、行政などが連携し、新たなスタートアップへ革新的な技術やビジネスモデルにより急成長を目指す企業が次々と生まれ、成長する好循環を生み出すビジネス環境のこと。

※5 ベンチャーデット

金融機関からスタートアップに対して行う融資の一種。金融機関がスタートアップの事業成長に期待して行うもの。



②市民が集う活力ある都市づくり

持続可能な都市づくりに向けた基礎調査や駅南地区のまちづくり指針の策定

都市計画区域マスタープラン調査検討事業 2830万円

③みどり豊かで、快適なまちづくり

可美公園相撲場整備事業、浜松城公園さくらの名所再生事業、遠州灘海浜公園馬込川河口部賑わい創出事業公園整備事業 3億2721万円



浜松城公園の桜

④災害に強く、安全で快適な社会基盤の構築と強化

道路・街路・河川事業 317億8431万円

道路事業 268億6668万円

街路事業 8億9006万円

河川事業 40億2757万円

小規模・中規模要望事業 43億533万円(一部再掲)

交通事故ワースト1脱出事業 22億8230万円(一部再掲)



環境・暮らし



①カーボンニュートラル・脱炭素社会の実現

中小企業の脱炭素化やグリーン・イノベーション^{※8}の推進に対する支援等

拡充 脱炭素経営推進事業 3億6268万円

市民の意識的な省エネの推進や再エネ・省エネ関連設備の導入支援等

拡充 脱炭素型ライフスタイル推進事業 1億9666万円

中小企業の次世代自動車導入に対する支援

新規 中小企業次世代自動車導入支援事業 6250万円

②循環共生型社会の実現

市内の希少種の保全や特定外来生物^{※9}であるクリハラリス、ヌートリア等の防除

生物多様性保全推進事業 3636万円

③地域コミュニティの充実

地域外からの入学生に対する下宿先の確保等

県立浜松湖北高等学校佐久間分校生徒支援事業 1096万円

地域イベントなどに対するクラウドファンディング^{※10}を活用した支援

新規 みんなで応援地域活性化事業 684万円

主要事業

(前ページの続き)



こども・教育



①全てのこども・若者が健やかで幸せに成長できるまちづくり

通院無償化を中学生まで拡大、入院時食事療養費の全額助成

拡充 こども医療費助成事業 44億3426万円

保育士及び利用児童の処遇改善や施設の環境整備に対する支援、1歳児保育士の配置を促進

拡充 私立保育所等入所児童処遇向上費助成事業

19億8846万円

保育士・保育所支援センターの設置・運営等

拡充 保育士等確保対策事業 3億4909万円

こども食堂等を通じた長期休暇中におけるこどもの食事支援

拡充 こどもの貧困対策総合支援事業 4153万円

②自分や浜松の未来を創る人づくり

望ましい栄養摂取量を満たすための食材費の見直し、市立小学校の学校給食費の無償化、中学校の保護者負担引き下げ、及び保育所等の保護者負担軽減

新規 学校給食費の無償化及び保護者負担軽減

31億7737万円



学校給食の様子

佐鳴台地区における小中学校、協働センター、子どものこころの診療所の複合化事業

新規 佐鳴台地区施設複合化事業 1億5166万円★



安全・安心・快適



①みんなの力で自然災害から生き残る

津波避難タワー及び津波避難マウンドの日除け対策

拡充 津波対策整備事業 1億4176万円

住宅の電気火災リスク低減に向けた感震ブレーカー^{※6}設置に対する支援

新規 感震ブレーカー設置費助成事業 1277万円

避難所開設の迅速化を目的としたファーストミッションボックス^{※7}の整備

拡充 地域防災計画整備事業 786万円

地方自治



① 市民とともに歩む未来を見据えた行政運営

にぎわい創出拠点の整備に向けた用地調査や事業者選定支援業務等

遠州灘海浜公園篠原地区道の駅整備事業
1億2938万円★

教育機関、地域、企業等多様な主体との連携推進

新規 教育・若者連携推進事業 1032万円

主な施設整備等



新規 自治会集会所省エネ設備導入事業
4億5000万円

動物園施設整備事業 17億9498万円★

小中学校特別教室空調設備整備事業 58億1534万円

新規 小中学校配膳室等空調設備整備事業 3670万円

新規 小中学校体育館空調設備整備事業 1555万円

掲載している事業は一部です。その他の事業は市ホームページで確認できます

市HP▶令和8年度予算 検索



用語解説

※6 感震ブレーカー
地震の揺れを感知すると、自動的にブレーカーを落として電気を止める器具。

※7 ファーストミッションボックス
避難所に集まった住民が早期に避難所を開設できるように、始めにやるべき任務を記載した手順書と最低限必要となる資機材を入れた箱。

※8 グリーン・イノベーション
環境と経済の双方が組み合わさって、持続的な好循環を生み出す革新的な取り組み。

※9 特定外来生物
海外から持ち込まれた生物のうち、生態系や農林水

産業、人間の生命に著しい被害を及ぼす恐れがあるとして「外来生物法」で指定された生物。

※10 クラウドファンディング
インターネットを通じて、事業に必要な資金を多くの人から広く集める仕組み。

※11 9価ワクチン
子宮頸がんなどの原因となるHPV（ヒトパピローウイルス）の9つの型への感染を防ぐ、予防効果の高いワクチン。

※12 RSウイルスワクチン
妊婦に接種することで、母体内で作られた抗体が胎盤を通じて胎児に移行し、生まれた乳児が出生時から、肺炎などの原因になるRSウイルスに対する予防効果を得ることができる母子免疫ワクチン。

健康・福祉



① 関係機関との連携による包括的な支援の推進

老人福祉施設の大規模改修や非常用自家発電設備の整備等の支援

老人福祉施設等整備費助成事業 5億5555万円

20歳未満の障がいのあるこどもの通院無償化の実施や、入院時食事療養費の全額助成

拡充 重度障害児医療費助成事業 2億1585万円
補聴器装用モニターを募集し、補聴器購入に対する助成のあり方を検証

新規 高齢者補聴器装用検証事業 311万円

② 人々の心身の健康を守る健康づくりの推進と医療の充実

予防効果の高い9価ワクチン^{※11}のHPVワクチン接種、及び新たに妊婦を対象としたRSウイルスワクチン^{※12}接種を実施



拡充 母子予防接種事業 17億6319万円

文化・スポーツ



① 文化、芸術、歴史の魅力に触れ、学び、楽しむ機会、場の提供

アクトシティ浜松 A、C、Dゾーンの計画的な改修
アクトシティ浜松施設整備事業 195億3691万円★

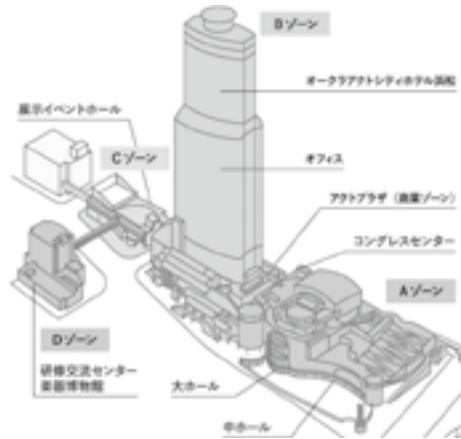

アクトシティ施設全体イメージ

新美術館の整備に向けた基本構想の策定

新規 新美術館整備事業 1894万円

② 「する」「みる」「ささえる」でまちを元気にするスポーツの推進

浜松アリーナのリニューアル整備に向けた劣化状況の調査及び基本計画の策定、三ヶ日マリンスポーツ拠点整備基本計画の策定、新武道館整備基本設計の実施、スポーツ施設の照明LED化

スポーツ施設整備事業 15億9413万円

Go!みんなで404チャレンジ

ごみの減量で……

自然環境の保護

埋立地の延命化

次世代の負担軽減

市では、「Go!みんなで404チャレンジ」をスローガンに、ごみ減量を呼びかけています。市民の皆さんのご協力のおかげで、2025(令和7)年は目標を達成できました。今後のごみ減量に取り組みましょう！



チャレンジ注目!!

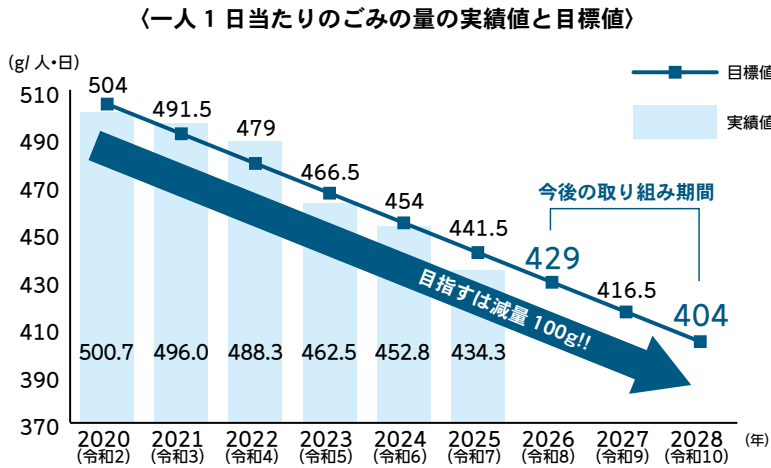

目標

一人1日当たりのごみの量を2028(令和10)年までに**404g**まで減らすでござる!



Q.

今後どれくらい減らせばいいの?

A.

牛乳パック1枚分(およそ30g)のごみを減らそう!

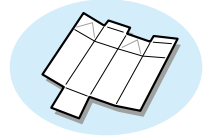

2025(令和7)年の実績から一人1日およそ30gのごみを減らせば404gを達成します!

ごみの減量にお役立ち! いろいろなサービスを利用してごみを減らしませんか

生ごみの減量

●生ごみ処理機購入費補助金

補助金額の上限が15,000円に上がりました。(概要は今号の18ページを確認)



●生ごみ堆肥化容器無料配布

コンポストまたは密封発酵容器を無料で配布しています。配布の条件などを広報はままつ6月号でお知らせする予定です。

資源物回収拠点マップ

資源物を出すことができる市の施設や民間の拠点をまとめたマップを公開しています。



回収しているもの

新聞、雑誌、雑がみ、段ボール、紙パック、古着、アルミ缶、スチール缶、びん、ペットボトル、食品トレー など

市HP▶ [資源物回収拠点マップ](#) 検索



小型家電の回収

家庭から出る小型家電をボックス回収しています。4月から、回収できる品目が増えました。回収した家電からレアメタル(希少な金属)を取り出し、再資源化しています。

主な追加品目

ハンディーファン、ハンドクリーナー、電子式ヘルスメーター(体脂肪計・体組成計)、家庭用電気ドライバードリル など

市HP▶ [小型家電の回収](#) 検索



リユース(再利用)

民間事業者と協定を結び、リユースを推進しています。

- PASSTO 衣料品・雑貨類をボックス回収
- ジモティー 不要品の写真を投稿し、譲渡または売却
- おいくら 不要品の情報を登録し、複数のリユースショップに買取査定や売却を依頼



市HP▶ [ごみ リサイクル](#) 検索



注目!



プラマーク のついたものは、プラスチック製容器包装の回収日に出しましょう。回収後は、プラスチック製品や工業原料などに生まれ変わります。

※汚れている場合は軽くすすいでください。汚れが落ちない場合はもえるごみで出してください

浜松でかなえた、理想の暮らし

～柳平 育夫 さん、加枝 さん～

【東京都大田区→中央区村櫛町】

2021(令和3)年11月に東京都大田区から中央区村櫛町へ移住し、浜松での暮らし「ハマライフ」を送っている柳平 育夫 さん、加枝 さんにお話を伺いました。

― 移住のきっかけは

育夫さん 会社を役職定年で退職したことをきっかけに、セカンドライフとして移住を考え始めました。当時住んでいた家が築50年以上で耐震性に不安があったこともきっかけの一つです。会社員として働いていた時は、仕事に精一杯の毎日で、まさか自分が移住するとは思っていませんでした。

― 浜松を選んだ理由は

育夫さん 「日本の中心」で各地へアクセスしやすいことと、美しい景観が決め手です。東京では、出掛けるたびに渋滞に巻き込まれ、移動そのものが大きな負担でした。その点、浜松は交通の便が良いイメージがありました。また、以前から「浜名湖サーブスエリア」に立ち寄る機会が多く、そこから眺める浜名湖の美しい景観に心を惹かれ、「ここは非常に心地良く、住みやすそうなところだな」と思っていました。

加枝さん 私は趣味のガーデニングや家庭菜園をゆつくり楽しみたいと思っていたので、「雪が降ら



家庭菜園を楽しむ加枝さん
(育夫さん撮影)

ないところならどこでも」と言っていました。温暖な気候の浜松はうってつけの場所でしたね。

― 住む場所はどのように決めましたか

育夫さん 地域はあまり考えずに、物件を先に探して、住む場所を決めました。ネットで理想の物件を見つけて、「ここだ！」と、浜松移住コーディネーターに連絡したら、すぐ現地に見に行ってくれて。物件の様子だけでなく、地域のこともいろいろと教えてくれたので、結局自分たちは現地に行かずに移住を決めてしまいました(笑)。

― 浜松での暮らしはとうですか

加枝さん 山も川も海も、車を少し走らせれば何でもある。なんて贅沢なんだろうと思います。天気の良い日は、朝早く起きて、館山寺や村櫛のビーチで浜名湖を眺めながらコーヒーを飲んだり、朝ごはんを食べたり…。朝は人も少ないので、まるでプライベートビーチのような気分です。
育夫さん 東京にいた頃の趣味は

釣りでしたが、今は毎日の「ドライブ」が趣味になりました。買い物に行く道中にも、浜名湖や富士山が見えるので、特別どこかへ出掛けなくても、日常の景色だけで心が豊かになるのを感じています。

― 地域の人たちとの関係はどうですか

加枝さん 皆さん本当に優しく、ちょうどいい距離感で見守ってくれています。野菜作りで失敗した時も、近所さんが誰となく声をかけて教えてくれたり、玉ネギの苗を分けてくれたり。自然体で接してくれるので居心地が良いです。

― 移住を考えている人へメッセージをお願いします

育夫さん 私の感覚では、「引越し」と「移住」は少し違います。ただ住む場所を変えるだけでなく、そこで自分自身がどう暮らしたいのか、どう楽しめるか、ということを考えることが大切だと思います。移住コーディネーターなど、現地のことがかかる人にいろいろ聞くのはすごく大事だと思います。
加枝さん 不安もあるかもしれませんが、「そこにやって、楽しめそう！」と思ったなら、チャレンジすることをすすめします。きつと、今より楽しくて、すてきな生活が待っていると思います。

●「わたしのハマライフ」のこれまでのインタビュー風景を動画で視聴できます。

詳しくはYouTube「ハマライフチャンネル」をご覧ください

●「わたしのハマライフ」は隔月で掲載します

市HP▶

ハマライフチャンネル

検索



期待を受け止め、期待に応える。

ハヤテベンチャーズ静岡

ひびき
後藤 響 選手

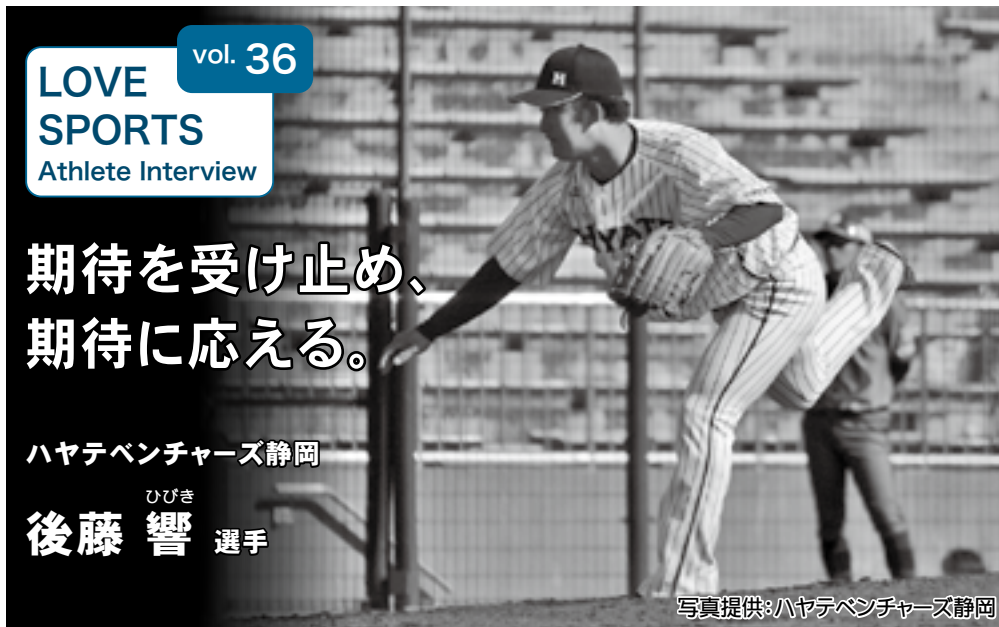

写真提供:ハヤテベンチャーズ静岡



▶ 静岡県出身 ▶ 投手
▶ 背番号: 18 ▶ 2003年生まれ
▶ お気に入りの場所
秋葉山からの眺めは特に気に入りに。とてもすがすがしく気持ちがりセットされます。次は、春野の「大天狗面」に行ってパワーを感じてきます!

プロ野球ファーム・リーグ中地区に参加する「ハヤテベンチャーズ静岡」のルーキー、後藤響選手にお話を伺いました。

小さな頃の夢は

3歳のころ、父親とのキャッチボールが野球との出会いです。

小学2年生の時に、地域の少年野球チームに誘ってもらい本格的に野球を始めました。プロ野球選手は「憧れ」で、とても遠い存在でした。その頃は消士になるのが夢でした。

野球でいろいろな経験をしました

中学生の頃までは全国大会に出場するなど順調に結果を残していたので、将来の夢も次第にプロ野球選手に変わっていきました。しかし、高校生になると「けが」が続き、思うようにプレーができない毎日でした。チームメイトとの力の差が次第に大きくなっていき、だんだんと自信がなくなっていきました。

友人との再会が、もう一度プロを目指すきっかけに

大学1年生の時、高校時代の同級生で集まる機会があったのです。当時のチームメイトに、今もプロ野球選手になることを夢見ていると話すと、「後藤だったらきっとできる、不可能じゃない」と強く背中を押してくれたのです。自分をもう一度「本気」にさせてくれた一言でした。

「モットー」としていることは

「期待に応えないと次はない」この言葉を胸に、日々取り組んでいます。これまでは、自分のために努力することで十分だったのですが、今は違います。自分には応援してくれるファンの皆さんやスタッフがいます。毎試合、ベストの状態でのプレーし、結果を出すことが自分の役割であり責任です。

期待をしつかりと受け止めて、常に応えていくのがプロだと思っています。チームに欠かせない存在であり続けるようがんばります。

試合で緊張しない方法はありませんか

実は「緊張しない」(緊張しやしない)人なんです。2月15日の初登板の前日は、食事でも喉を通らないくらいでしたから(笑)。

マウンドでは自分を俯瞰して見てみました。自分を「もう一人の自分」が見ることで冷静に判断することができたのです。視点を変えることで気持ち楽になりました。そして、ストライクを一つ入れた時には、すでに平常心でプレーができていました。

夢をかなえるために大切なことは何ですか

諦めないことです。野球を一度諦めかけましたが、もう一度踏ん張ってみたことで、今も「NPB」*12球団に入る「夢」を追い続けられています。一日一日を大切に過ごしていけば必ず結果は出ます。どれだけ時間がかかるか分

りませんが、自分も諦めないでがんばります。

注目してほしいプレーは

制球力です。「ツーシーム」(直球に近い速度で利き腕側に少し曲がる球種)は得意なボールの一つです。ぜひ注目してください。

5月、6月には浜松球場で試合が予定されていますね

浜松球場は、初めてプロ野球の試合を見た思い出の球場で、プロ野球選手への思いがより強くなった場所です。そこで試合ができるのはとても楽しみです。最高のパフォーマンスをお見せできるようにがんばりますので、ぜひ「ひびき」とスタンドで声援をお願いします。

浜松球場での試合予定(二軍)

VS 中日ドラゴンズ	VS 千葉ロッテマリーンズ
5月15日(金) 18:00	6月19日(金) 18:00
5月16日(土) 14:00	6月20日(土) 14:00
5月17日(日) 13:00	6月21日(日) 13:00

時間:試合開始予定

HAYATE

観戦方法などの詳細は [コチラ](#)

ハヤテベンチャーズ静岡公式HP



浜松市公式 note でも「LOVE SPORTS」を読むことができます。

*一般社団法人日本野球機構(Nippon Professional Baseball Organization)

浜松・浜名湖地域の食材
浜松パワーフードを食べよう！

こちらのレシピは、クックパッドでも見ることができます！（過去のレシピも掲載しています）



第72回

ウナギと長芋のスタミナ丼



材料(2人分)

ご飯:2人分
 ウナギのかば焼き:1尾 **浜松パワーフード**
 長芋:150g
 かば焼きのたれ:100ml
 刻みノリ:適量
 ネギ:少々
 ゴマ:適量
 ワサビ:お好みで

作り方【調理時間:10分程度】

- ①長芋は皮をむき、ビニール袋に入れて麺棒などで歯応えが残るくらいにつぶす。
- ②ウナギのかば焼きを電子レンジ(500~600w)でラップをしないで50秒)、もしくはオーブントースターで焼き目が付くぐらいに温め、2cm幅に切る。

POINT ウナギのかば焼きに焼き目を付ける場合は、焦げないように注意しましょう

- ③ご飯の上にかば焼きのたれを30mlほどかけ、つぶした長芋、切ったかば焼きをのせ、刻みノリ、ネギ、ゴマをふりかけ、最後にかば焼きのたれを20mlかける。お好みでワサビをのせる。

レシピ提供者から **ひとこと**

浜名湖うなぎに「でしこ」と呼ばれる新たなブランドが誕生しました。「でしこ」は肉厚で脂の乗りが良く、身と皮がやわらかくおいしいので、ぜひ使ってみてください。

今月のパワーフード
 浜名湖うなぎ



レシピ提供者
 有限会社 うなぎの井口 **井口 憲丞** さん

~今の仕事に就いたきっかけは?~

私が24歳の時に父が急逝し、両親が開業した「うなぎ白焼の持ち帰り店」を突然引き継ぐことになりました。学生時代に名古屋で飲食店を経営し、商売の奥深さと楽しさを体感していたことが、今も大きな糧となっています。名産である浜松のウナギを受け継ぎ、ご提供できることを誇りに暖簾を守っています。

三遠南信 ふれあいウォーク

《東三河地域290》

花と緑が彩る
花交流フェア2026



今年で31回目を迎える「花交流フェア」は、花と緑をテーマにしたゴールデンウィークの恒例イベントで、毎年多くの来場者でにぎわいます。会場は、豊橋市役所に隣接する豊橋公園です。市民や団体が手がけた色とりどりの花壇が並び、ペチュニアなどの花で飾られた路面電車のオブジェ「花ほつらム」が来場者を迎え、記念撮影スポットにもなっています。

5月3日(日)・4日(月)には、花苗や鉢花を販売します。また、木工教室や寄せ植え講座、フラワーアレンジメントなどの体験に参加できます。キッチンカーの出店もあり、子供から大人まで楽しめる内容となっていますので、ぜひお越しください。

期間 5月3日(日)~ 5日(火)

場所 豊橋公園(愛知県豊橋市今橋町)

※5日(火)は花壇展示のみ。イベント内容など詳細は豊橋みどりの協会ホームページ参照

HP▶ [豊橋みどりの協会](#) **検索**

問い合わせ 豊橋みどりの協会
 ☎0532-41-7400



「三遠南信ふれあいウォーク」は、浜松・豊橋・飯田の三市で共同制作しています。

ゴールデンウィーク施設のお休み

施設名	4月							5月						
	28	火	水	木	金	土	日	1	2	3	4	5	6	7
あ いホール														
秋野不矩美術館														
アクトシティ浜松	※	※	※	※	※	※	※	※	※	※	※	※	※	※
※Dゾーン(研修交流センター)は8月3日まで休館														
あらたまの湯														
内山真龍資料館														
外国人学習支援センター(U・T・O・C)														
科学館(みらい5)														
楽器博物館														
賀茂真淵記念館														
かわな野外活動センター														
木下恵介記念館														
協働センター														
※貸館業務のみ対応。届出・証明書発行業務は「市民サービスセンター」欄を参照														
※南陽協働センターは休館中、和地協働センターは5月1日から休館														
さ 犀ヶヶ資料館														
斎場(ベト火葬含む)														
※佐久間・水窪斎場のみ開館														
佐久間歴史と民話の郷会館														
サラーグリーンアリーナ														
※工事のためメインサブアリーナは休室中														
支所(舞阪、引佐、三ヶ日、春野、佐久間、水窪、龍山)														
※舞阪、三ヶ日、佐久間、龍山支所の貸館業務のみ対応(佐久間、龍山支所は要事前予約)。届出・証明書発行等業務は「市民サービスセンター」欄を参照														
児童館														
市民サービスセンター														
市民ミュージアム浜北														
白井鐵道記念館														
人権啓発センター														
青少年の家														
龍山森林文化会館														
※貸館業務のみ対応(要事前予約)。届出・証明書発行などの業務は休み														
地域遺産センター														
天文台														
動物愛護教育センター														
※譲渡・展示室の見学のみ対応(10時~16時)														
図書館														
※ページか最寄りの図書館で確認してください														

施設名	4月							5月						
	28	火	水	木	金	土	日	1	2	3	4	5	6	7
た TOBIO														
中村家住宅														
なゆた・浜北	※	※	※	※	※	※	※	※	※	※	※	※	※	※
※練習室と控室のみ開館(工事のため、なゆたホールは休室中)														
は 博物館														
浜北地域活動研修センター														
※貸館業務のみ対応(要事前予約)。証明書発行などの業務は「市民サービスセンター」欄を参照														
春野福祉センター														
※入浴施設のみ開館(11時~19時)														
春野文化センター														
美術館														
姫街道と銅鐸の歴史民俗資料館														
福祉交流センター														
復興記念館														
ふれあい交流センター(浜北 陽だまり・舞阪を除く)														
ふれあい交流センター(浜北 陽だまり・舞阪)														
ふれあい交流センター														
※貸館業務のみ対応(要事前予約)。届出・証明書発行などの業務は「市民サービスセンター」欄を参照(光明ふれあいセンターは休館中)														
防災学習センター														
保健福祉センター														
本田宗一郎ものづくり伝承館														
舞坂宿脇本陣														
みかんの里資料館														
水窪民俗資料館														
三ヶ日総合福祉センター														
※入浴施設のみ開館(11時~19時30分)														
三ヶ日文化ホール														
※要事前予約														
やすらぎの湯														
友愛のさと														
休日救急歯科診療(☎453・6129)														
死亡届・埋火葬届														
※区役所行政センター、天竜区の支所(8時30分~17時15分の守衛室で受け付け)														
上下水道部(☎474・2511)														
日曜パスポート交付サービス														

市役所・区役所行政センターは、4月29日(水)、5月2日(土)、6日(水)はお休みします。

◆ 休館日は急ぎよ変更となる場合があります

● 毎日開館(営業)している施設・業務(4月28日(火)~5月7日(木))

- 【あ】アイミティ浜松、引佐総合体育館、引佐多目的研修センター、えこはま(西部清掃工場内)、江之島アーチェリー場、江之島ビーチコート、奥浜名湖田園空間博物館案内所、奥山体育センター
- 【か】可美公園(総合センターほか)、鴨江アートセンター、観光インフォメーションセンター、気賀閑所、クリエート浜松、国民宿舎奥浜名湖、子育て情報センター、こども館
- 【さ】サーラ音楽ホール、サーラグリーンフィールド、サンライフ浜北、市営駐車場、松韻亭、総合産業展示館
- 【た】多文化共生センター、地域情報センター、天竜壬生ホール、動物園
- 【な】渚園、新橋体育センター、農村環境改善センター

- 【は】浜北体育館、浜北武道館、浜北文化センター、はまこら(市民協働センター)、浜松アリーナ、浜松城、浜松新電力テニスコート、浜松まつり会館、武道館、フラワーパーク、フルーツパーク、文芸館、北部水泳場、細江総合グラウンド、細江総合体育センター
- 【ま】舞阪総合体育館(舞童夢)、水窪文化会館、三ヶ日B&G海洋センター、明神池運動公園(野球場・庭球場)、みをつくし文化センター、都田総合公園わんぱくグレンデ
- 【や】雄踏総合体育館、雄踏文化センター、四ツ池公園(浜松球場、陸上競技場)
- 【ら】緑化推進センター(みどり〜な)
- 【その他】証明書コンビニ交付サービス

「うちの子、正しく発音できていない感じがする」「滑らかに話せていない気がする」お子さんの言葉のことが、何となく気になっている人はいませんか？少しでも気になることがあれば、幼児ことばの教室に気軽に相談してください。

問い合わせ：教育支援課(☎ 457-2428)

幼児の言葉に関する心配事は 幼児ことばの教室に相談してみませんか？



◆幼児ことばの教室とは

言葉の遅れや発音の誤りがあったり、滑らかに話せなかったりする幼児のために設けられた教室です。言葉に関する相談の後、定期的な指導が必要な子どもには、遊びを通して分かること・できることを増やしたり、聞き取りや発音・発声の練習をしたりしながら、心配事の改善を図っています。市内の小学校10校に、24教室設置しています。

◆指導について

指導方法: こどもの状態に応じた個別指導(小集団でのグループ指導を行うこともあります)
指導回数: 1週間に1回程度(1回当たり45分程度)
指導期間: 状態が改善された時点で終了
相談対象: 年少児(入園後)から年長児(12月ごろ)まで
相談申込: 教室を開設している小学校に直接連絡
費用: 無料

◆保護者や先生からの声

利用した保護者からの声

- 相談する前は、発音のことが気になってはいたけれど、どうすればよいか分からず、一人モヤモヤしていました。幼児ことばの教室での初回相談の時には、温かい雰囲気や不安な気持ちを聞いてくださり、とても安心しました。
- 教室には定期的に通いましたが、子どもも毎回楽しく通うことができ、笑顔が多くみられました。発音も聞きやすくなり、本当に通って良かったです。
- 教室の担当の先生がいつも笑顔で受け入れてくれて、気持ち良く通うことができました。

担当の先生の声

- 不安を抱えていた保護者の笑顔が見られるようになり、子どもも自信をもって話せるようになった姿を見ると、指導してよかったなと思います。
- 子どもや保護者の相談内容に寄り添い、少しでも良い方向に進めるような支援を心がけています。



教室の場所など、詳しくは市HPに掲載している「幼児ことばの教室リーフレット」をご覧ください

市HP ▶



●子育て応援コラムでは、こども基本法の基本理念を踏まえて、ひらがな表記の「こども」を使用しています

住宅の断熱化とは、壁や床、天井など外気の影響を受ける部分に、熱を伝えにくくする対策をすることです。夏は涼しく、冬は暖かい住環境になるとともに、冷暖房の負荷が減り省エネにつながります。



環境省HP



デ カーボナイズーション(脱炭素)+エ コ +活 動・生活

断熱化のメリット ～健康～

断熱リフォームで、室温も血圧も安定

夏の熱中症予防

断熱材のない家では、夏場の室温が人間の体温を超えることもあります。断熱化することで室温の上昇を防ぎ、熱中症のリスクを減らすことができます。

冬のヒートショック対策

寒い冬に、部屋間の温度差で起きるとされるヒートショックのリスクを、断熱化によって減らすことができます。

断熱化のメリット ～快適性アップ～

夏は25～28℃ 冬は18℃以上が快適な室温

年間を通して一定の室温

断熱性能の高い家は外からの暑さ寒さを遮断するため、部屋の温度が一定で、一年中快適に過ごすことができます。

断熱窓へのリフォームが効果的

戸建て住宅の人は、断熱性能の高い窓へリフォームするだけで、室内の断熱効果が向上します。現在使用している窓の内側に内窓を設置し、二重窓にする工法もあります。

高断熱で健康生活

高断熱住宅に住むことでアレルギーやぜんそくなどの多くの症状が改善されたという調査結果があります。

各種疾患の改善率*と断熱性能等級

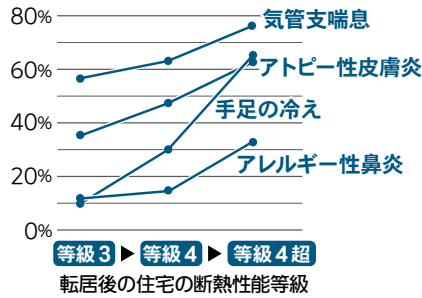

※改善率
II
新しい住まいで症状が出なくなった人数
以前の住まいで症状が出ていた人数

近畿大学岩前篤教授「各種疾患の改善率と転居した住宅の断熱性能との関係」を参考にグラフを作成

ガイド



住宅の新築・リフォームを
考えている人に知ってほしい

断熱化のメリットやリフォーム事例を紹介するガイドブックができました！カーボンニュートラル推進課で配布しているほか、市ホームページにPDF版を掲載しています。

市HP 断熱 ガイド [検索]



動画



浜松市広報TV「#推しはま通」でも断熱化を紹介し、解説しています。

市HP 推しはま通 [検索]

カーボンニュートラル推進課 (☎457-2502)

※はじめよう「デコ活」は隔月で掲載します

知っトク情報

職員募集



会計年度任用職員(資格職等)

457・2081

人事課



業務内容	
①	国保年金課での保健師業務
②	中央健康づくりセンターでの保健師業務
③	夜間救急室での医療事務業務
④	健康増進課での心理相談業務
⑤	口腔保健医療センターでの歯科衛生士業務
⑥	動物園での動物飼育業務
⑦	西行政センターでの通訳および届出受付などの業務(ポルトガル語の通訳・翻訳業務)
⑧	本庁、各区役所・行政センターでの事務、小中学校での学校事務(身体・精神の障害者手帳、療育手帳の交付を受けている人)

定員 若干名

選考 ①～⑥5月1日(金)、⑦5月7日(木)、⑧5月8日(金)

任用 6月以降。任期は最長5年(週30時間勤務)

申込 直接または郵送で人事課へ【4月27日(月)消印有効】

詳細は市ホームページで確認

市HP 会計年度任用職員

検索

会計年度任用職員(保育園・認定こども園調理員)

幼保運営課

457・2539



内容 市立保育園・認定こども園での調理業務(一部用務業務もあり)

定員 若干名

選考 5月31日(日)

任用 2027(令和9)年4月1日以降

申込 直接または郵送で幼保運営課へ【5月7日(木)消印有効】

詳細は市ホームページで確認

市HP 会計年度任用職員

検索

文化振興財団臨時契約員

文化振興財団

451・1113



勤務 ①アクトシティ浜松、②楽器博物館

内容 ①施設予約事務、電話応対、②展示室監視

【①・②共通】受付、来館者応対、一般事務、会計ほか

定員 ①若干名、②7人程度

選考 【一次(書類)】4月下旬

【二次(面接)】日時は一次選考通過者に連絡

採用 ①6月(応相談)、②7月1日(水)

申込 履歴書をメールまたは郵送で文化振興財団へ【4月24日(金)必着】

詳細は市ホームページで確認

市HP 浜松市文化振興財団 採用

検索

花みどり振興財団職員

フラワーパーク

487・0511



内容 フラワーパークでの造園・園芸に
関わる業務

定員 若干名

申込 郵送で花みどり振興財団へ【5月31日(日)消印有効】

詳細は市ホームページで確認

市HP はまつフラワーパーク

検索



令和8年度市立幼稚園、小・中学校、市立高等学校の卒業(園)式

幼保運営課

457・2117

教育センター

439・3140



卒園式・卒業式	
幼稚園	2027(令和9)年 3月16日(火)午前
小学校	2027(令和9)年 3月19日(金)午前
中学校	2027(令和9)年 3月18日(木)午前
市立 高等学校	2027(令和9)年 3月1日(月)午前

※詳細は、幼稚園は幼保運営課、小・中・高等学校は教育センターへ

詳細は市ホームページで確認

市HP 卒園式 卒業式

検索

お知らせ



令和7年度「包括外部監査結果報告書」の公開

政策法務課

☎457・2798



市では、市の組織から独立した立場で、かつ専門的な知識のある人(外部監査人)に市の財務の執行や事業について監査を委託しています。2025(令和7)年度は、「下水道事業に関する事務の執行について」をテーマに実施しました。この結果報告書は、市政情報室(市役所北館2階)、区役所行政センター、支所、中央図書館で閲覧できます。

※市ホームページにも掲載しています

市HP 詳細は市ホームページで確認
包括外部監査制度

大店立地法届出書類の閲覧

産業振興課

☎457・2285



閲覧	
店舗名	スポーツアシラトリ浜松中央店・クックマート丸塚店
期間	5月19日(火)まで
時間	9:00~17:00
場所	市役所北館2階市政情報室

市HP 詳細は市ホームページで確認
大店立地法 大規模小売店舗立地法

勤労者生活資金貸付制度

労働政策課

☎457・2115



市内に居住する勤労者に対し、教育費、自動車購入費、医療費、冠婚葬祭費など生活に必要な資金を貸し付けます。

対象 市内に居住する勤労者(事業者に雇用されている人)で勤務先および所属の労働組合に生活資金(教育費、医療費、冠婚葬祭費、自動車購入費など)の融資制度がない人(その他要件あり)

※受付枠満了になり次第終了

問合せ ろうきん浜松中央ローンセンター (☎456・9331)

市HP 詳細は市ホームページで確認
生活資金

住宅ローン利子補給制度(勤労者住宅建設資金等償還利子補助制度)

労働政策課

☎457・2115



静岡県労働金庫から住宅建設資金などを借り入れた勤労者に対し、利子に対する補助をします。

対象 勤労者(事業主に雇用されている人で市内に自ら居住する住宅を取得し、静岡県労働金庫から資金を借り入れる人(その他要件あり))

※受付枠満了になり次第終了

問合せ ろうきん浜松中央ローンセンター (☎456・9331)

市HP 詳細は市ホームページで確認
住宅ローン

買手がつかない古い空き家を解体する人に費用の一部を補助します

市民生活課

☎457・2231



内容	相続または遺贈によって取得した市内の一戸建て空き家を解体する個人の所有者に対して、費用の一部(対象経費の3分の1で最大50万円)を補助します ※空き家を解体する前に申請する必要があります
条件	①市内にある空き家である ②1981(昭和56)年5月31日以前に建築済みまたは建築確認済み ③相続人または受遺者が所有者または共有者として建物の登記がされている ④2022(令和4)年12月31日以前に相続または遺贈が発生している ⑤登記の種別に「居宅」と記載されているなど ※その他条件あり
申込	【窓口・郵送】4月20日(月)から(先着順) ※申請前に、土地・建物に関する資料を揃え、事前相談をする必要があります

市HP 詳細は市ホームページで確認
空き家解体

2026(令和8)年は静岡県誕生150周年です!

広聴広報課 ☎457-2021

静岡県が現在のよう形でスタートしたのは、1876(明治9)年8月21日。今年が静岡県誕生150周年です。このことを記念して、県は年間を通してさまざまなイベントを開催する予定です。この機会にぜひ皆さんも参加して、ふるさと静岡県の誕生日と一緒に祝いましょう!



HP▶静岡県 県民の日 検索

問い合わせ 静岡県総務部広聴広報課 ☎054-221-2231

検索

生活支援商品券の引換券を送付します

産業振興課
☎457・2285



物価高騰による生活への影響を緩和するため、対象となる人へ生活支援商品券(3000円)の引換券を送付します。

対象 令和8年1月1日現在で浜松市に住民登録があり、次のいずれかに該当する人

- ① 1960(昭和35)年12月31日以前に生まれた65歳以上の人
- ② 令和7年度の住民税非課税の人(課税されている人と生計を一緒にする者・扶養親族などは対象外)

※引換方法や引換場所などの詳細は、引換券に同封の通知で確認してください
問合せ 生活支援商品券配付事業コールセンター(☎0120・456・002)

←詳細は市ホームページで確認
市HP▶生活支援商品券 

市営住宅入居者募集(令和8年度第1回定期)

住宅課
☎457・2455



《入居申込期間》5月1日(金)～14日(木)
 ※募集に関する資料(募集する団地の一覧表など)は、4月20日(月)から各区役所・行政センターと舞阪・引佐・三ヶ日・佐久間・水窪・春野・龍山支所、各住宅管理センターで配布します

※定期募集は「はままつスマート申請」を利用したオンライン申請が可能で、申請

時に必要な郵便代(最大280円)の負担が不要になります

※常時募集も行っています(先着順)

問合せ 市営住宅管理センター(フジヤマ元城ビル5階)☎457・3051
 市営住宅北部管理センター(浜北中央ビル2階)☎401・0323

←詳細はホームページで確認
HP▶浜松市営住宅管理センター 

自分で講座などを開きたい人を募集(学習成果活用事業)

創造都市・文化振興課
☎457・2413



協働センターなど地域の生涯学習施設を会場として、自分たちで講座の講師をしてみたい人、講座や教室を企画・運営してみたい人を募集します。

対象 市内で活動している、または今後活動していく意思のある個人・団体
 ※同一個人および同一団体による提案は、当該年度につき1回に限り
 ※開催できる講座内容に条件があります

申込 4月15日(水)から直接開催を希望する生涯学習施設へ(5月20日(水)締切)
 ※日曜日・祝日は受け付けできません。一部の協働センターは土曜日も受け付けできません

←詳細は市ホームページで確認
市HP▶学習成果活用事業 

食品寄贈にご協力をお願いします

福祉総務課
☎457・2032



一般廃棄物対策課
☎453・6192

「浜松市と明治安田生命保険相互会社との地方創生に関する包括連携協定書」に基づき、生活困窮者などへの支援食品を集めるフードボックスを常設化します。一年を通じて食品の寄贈を受け付けます。

設置場所(担当課)	市役所本館1階 市民ロビー付近(福祉総務課)	鴨江分庁舎2階(一般廃棄物対策課)
期間	土・日曜日、祝日を除く8:30～17:15	
条件	賞味期限が2カ月以上あり、かつ明記されているもの、また未開封で常温保存ができる食品であること	
対象外	生鮮食品・酒類(ノンアルコール製品を含む)、健康食品・介護用食品・サプリメント、水(保存水を含む)、砂糖・塩	
問合せ	明治安田生命保険相互会社 浜松支社(☎452-6117)	
※市役所本館1階市民ロビー付近のフードボックスは、8月と1月のみ「認定NPO法人フードバンクふじのくに」のものになります		

←詳細はホームページで確認
HP▶明治安田生命 地元元気プロジェクト 



おしらせ

はかりの定期検査

計量検査所
☎474・5680

取り引きまたは証明にはかりを使用する事業者は、計量法により2年に1回、はかりの定期検査の受検が義務付けられています。

※新規に事業を開始し、はかりを取引証明に使用している事業者は、計量検査所へ問い合わせてください

詳細は市ホームページで確認

市HP 定期検査対象地区及び期間

2027(令和9)年はたちの集い

市民協働・地域政策課
☎457・2094

はたちの集い

はたちの集い			
対象	2006(平成18)年4月2日～ 2007(平成19)年4月1日生まれの人		
地区	佐久間	水窪	左記以外
日程	1月2日(土)	1月3日(日)	1月10日(日)

※はたちの集いは、成人式から名称を変更したものです
※会場や開式時刻などは、市ホームページ(10月ごろ)などでお知らせします

市HP 詳細は市ホームページで確認

骨髄移植推進補助金制度

保健総務課
☎453・6111

公益財団法人日本骨髄バンクが実施する骨髄バンク事業で、ドナーとなった人およびドナーが就業する事業所に対して補助金を交付します。

対象	条件
①ドナー	骨髄などの提供を行った時点で市内に住所を有する人または自己都合以外の理由で提供が中止され、その時点で市内に住所を有する人
②ドナーが就業する事業所	ドナーが就業する国内の事業所で、必要な通院のための特別休暇を取得させた事業所

市HP 詳細は市ホームページで確認

令和8年度浜松市国保特定健康診査など受診券の発送

浜松市国保特定健康診査について

がん検診について

健康増進課
☎453・6119

浜松市国民健康保険加入の40歳以上の人、および後期高齢者医療制度加入の人に、特定健診やがん検診などの受診券を3月下旬に発送しました。健(検)診で、あなたの健康状態を確認しましょう。

市HP 詳細は市ホームページで確認

市HP がん検診

高齢者用肺炎球菌ワクチン 定期予防接種費用の一部助成

感染症対策課
☎453・6108

対象者	① 接種当日に満65歳の人(65歳の誕生日を迎えた人に予防接種券を送付) ② 接種当日に60歳以上64歳以下で、心臓・腎臓・呼吸器または免疫機能に重い障がいがあり、身体障害者手帳などで確認ができる人
申込	市内委託医療機関へ直接予約
費用	自己負担額:市ホームページを確認してください 【生活保護受給世帯の人】無料接種券を送付 【世帯全員が市民税非課税の人】次の(1)または(2)の方法で無料 (1)世帯全員が市民税非課税世帯であることを証明できる書面を医療機関に提示 (2)各健康づくりセンターで事前申請をし、発行される無料接種券を医療機関に提示 ※接種後の払い戻しはできません
接種時の持ち物	① 接種券、本人確認書類(マイナンバーカードなど) ② 障がいの程度を確認できるもの(身体障害者手帳など)、本人確認書類(マイナンバーカードなど)

※定期接種で使用するワクチンが変更になりました。4月1日以降の接種では、20価肺炎球菌ワクチン(プレバナー20)を使用します

【助成対象外】

過去に公費助成を受けて、高齢者用肺炎球菌ワクチンを接種した人

問合せ 各健康づくりセンター(下記参照)

市HP 詳細は市ホームページで確認

ワクチン接種による副反応

感染症対策課
☎453・6108

ワクチン接種は、感染予防の効果と副反応のリスクの双方を理解したうえで検討してください。ワクチン接種後に副反応がみられることがあります。接種後、気になる症状や体調の変化が現れた場合は、すぐに医師に相談してください。

市HP 詳細は市ホームページで確認

【高齢者用肺炎球菌】問合せ

中央健康づくりセンター	☎457-2891
中央健康づくりセンター(東)	☎424-0125
中央健康づくりセンター(西)	☎597-1120
中央健康づくりセンター(南)	☎425-1590
浜名健康づくりセンター	☎585-1171
浜名健康づくりセンター(北)	☎523-3121
天竜健康づくりセンター	☎925-3142

固定資産税・都市計画税

納期限
令和8年度
第1期
4/30(木)

納税は便利な口座振替で

市HP 市税 納期限

【問い合わせ先】

納付について… 税務総務課 ☎457-2261
課税内容について… 資産税課 ☎457-2155



地域高齢者実態調査にご協力をお願いします

高齢者福祉課
☎457・2789



新たに80歳になったひとり暮らしの高齢者などを対象とする実態調査を行います。民生委員(証を携帯)が対象者宅を訪問し、地域での見守りや、もしもの時の支援活動のため、生活状況や健康状態、緊急連絡先などをお聞きします。

期間 5月31日(日)

対象 ひとり暮らしの高齢者や高齢者のみの世帯の人で、2026(令和8)年1月までの1年間に、左記のいずれかに該当する人

- ① 80歳になった人
- ② 80歳以上で世帯状況が変わった人
- ③ 65歳になった人
- ④ 65歳から79歳で世帯状況が変わった人

※③④は、原則として調査対象外ですが、支援が必要を確認するために調査を行うことがあります

詳細は市ホームページで確認
市HP 地域高齢者実態調査 検索

加齢性難聴による補聴器の購入助成モニターを募集します

高齢者福祉課
☎457・2789



補聴器相談医に加齢性難聴と診断され、耳の聞こえに関するアンケートに回答できる65歳以上の人に対し、補聴器の購入費用の一部(最大3万円)を助成します。

対象 補聴器相談医を受診し、加齢性難聴と診断された1961(昭和36)年4月1日以前に生まれた人ほか

補聴器購入までの流れ	
①	補聴器相談医を受診
②	市が指定する補聴器販売店で相談・見積もり依頼
③	市に助成申請(オンライン) 【注意】申請前に補聴器を購入した場合は対象外です
④	助成決定後、補聴器を購入

申込:【ホームページ】4月15日(水)から(先着順)
※予算に達し次第終了

※必ずホームページで内容を確認してから申請してください

詳細は市ホームページで確認
市HP 加齢性難聴 補聴器 補助金 検索

令和7・8年度の入札参加資格審査申請の追加審査

調達課
☎457・2173



対象 市の入札などに参加を希望する者

期間 6月1日(月)～12日(金)

時間 9時30分～16時

場所 調達課(市役所北館5階)

詳細は市ホームページで確認
市HP 入札参加資格審査申請情報 検索

「はままつ文化創造チャレンジ」事業費補助金「事業提案募集

創造都市・文化振興課
☎457・2301



7月1日(水)～2027(令和9)年2月15日(月)までに実施する市の文化芸術の振興に資する活動に対して事業経費を補助します。

対象 市内に住所を有する団体、企業、個人

など、もしくは市内で活動する個人などで、かつ市税の未納がないこと
問合せ 浜松アーツ&クリエイション
(☎451・1158)

申込 必要書類をEメール、直接または郵送で浜松アーツ&クリエイション(文化振興財団内)へ【4月30日(木)17時必着】

※事前相談が必要となるためご注意ください
詳細は市ホームページで確認
市HP はままつ文化創造チャレンジ 検索

サロン型ロコモーションントレーニング事業新規登録団体募集

高齢者福祉課
☎457・2338



条件 身近な地域でロコトレに取り組むことができる、市内在住の65歳以上の高齢者が5人以上いる団体

問合せ 4月24日(金)までに高齢者福祉課へ電話で確認

申込 ファクス・ホームページ・Eメール、または郵送で高齢者福祉課へ【5月7日(木)必着】

詳細は市ホームページで確認
市HP ロコトレ 検索

市民農園の開設および利用者募集(随時)

農業振興課
☎457・2331



市街化調整区域に千㎡以上の農地を持つている人で、市民農園の開設を考えている人を募集します。開設が認定されると、農園を開設するための経費が一部補助されます。

また、市民農園では利用者を随時募集しています。利用を希望する人は問い合わせてください。なお、神原市民ふれあい農園と新貝市民ふれあい農園が新規開設されました。

開設場所	問合せ・申込先
中央区	農業振興課 ☎457-2331
浜名区	北地域 北部農業グループ ☎523-1113
	浜北地域 浜北農業グループ ☎585-1117
天竜区	天竜農業グループ ☎922-0030

申込:【窓口・電話】4月30日(木)締切

詳細は市ホームページで確認
市HP 市民農園 検索

水道料金の減免期間延長

上下水道総務課
☎474・7019



当初予定では3月31日使用分までとされていた水道料金の減免期間を6月30日使用分まで延長します。

詳細は市ホームページで確認
市HP 水道料金 減免 検索

かんきょう



「市民の森」を活用する事業の募集
(森守チャレンジ提案事業の募集)

緑政課
☎457・2565



「市民の森」の活用を通し、緑地保全を推進する事業提案を募集します。採択した提案者に市が事業を委託します。

対象 市内に住所を有するまたは市内で活動する、法人または5人以上で構成される市民団体

申込 直接または郵送で緑政課へ【4月20日(月)必着】

←詳細は市ホームページで確認

市HP ▼ 森守チャレンジ提案事業 検索

家庭用生ごみ処理機購入費補助制度

一般廃棄物対策課
☎453・6192



生ごみ減量のため家庭用生ごみ処理機を購入した世帯に対し、本体価格の2分の1、最大1万5千円の補助金を交付します。

※補助金は1世帯につき1台限り(過去に補助を受けた世帯は対象外)

※予算に達し次第終了

申込 オンラインで申請、または直接区役所・行政センターなどの申請窓口へ

←詳細は市ホームページで確認

市HP ▼ 生ごみ処理機の補助金制度 検索

看護修学生の募集

天竜健康づくりセンター ☎925-3142
佐久間病院 ☎965-0054

看護師、准看護師、保健師を養成する施設に在学する人を対象に、月額6万円または8万円の修学資金を貸与します。

※市が指定する病院や診療所に、貸与期間と同じ期間勤務することで修学資金の返還が免除となります

定員 若干名(選考)

申込 申請書を直接または郵送で、天竜健康づくりセンターへ【4月30日(木)消印有効】

卒業後、佐久間病院に勤務する意思がある人

上記に加えて、さらに月額7万円を貸与します。

※修学資金の貸与期間と同じ期間、佐久間病院に勤務することで、追加貸与された修学資金の返還も免除となります

定員 若干名(選考)

申込 申請書を直接または郵送で、佐久間病院または天竜健康づくりセンターへ【4月30日(木)消印有効】

詳細および申請書入手方法は市ホームページで確認

市HP ▶ 修学生募集 検索



資源物回収に関する事業
(みどりの木製家具のリサイクル)

一般廃棄物対策課
☎453・6192

2027(令和9)年3月末まで、下表のとおり実施します。費用は無料です。

【注意事項】

《みどりのリサイクル》

・枝は規定の長さに切ってください(長さ1m、直径15cmまで)

・枝を束ねる場合は、紙ひも・麻ひも・縄で束ねてください

・刈り草や落ち葉は、袋に入れて持ち込んでください。袋は持ち帰ってください

・木製品や木製品を解体したもの、加工したものの、木や竹の根、とげのあるもの、かぶれるもの、毒性を有するもの、腐敗しているもの、果実は持ち込みできません

・造園業や農業などの事業活動で生じたものは持ち込みできません

・1回の持ち込みは、軽トラック1台程度までとしています

・自分でコンテナに入れてください

《木製家具のリサイクル》
・持ち込み希望日前の開庁日17時までに電話(☎453・6192)、または市ホームページから予約してください
・事業活動で生じたものは回収できません
・ガラスやプラスチック、金属など木製以外のものは事前に取り外してから持ち込んでください



←詳細は市ホームページで確認

市HP ▼ みどりのリサイクル 検索

市HP ▼ 木製家具のリサイクル 検索

事業名	持ち込めるもの	場所	開設日	時間
みどりのリサイクル事業	家庭から出る枝、刈り草、落ち葉	北部水泳場(中央区高丘西四丁目)	毎月第1・3日曜日	8:30~16:00
		平和最終処分場(平和清掃事業所)(中央区平松町)	月~金曜日	8:30~16:00
		(有)コスモグリーン庭好(中央区馬郡町)	毎月第1・3・5日曜日	8:30~16:00(12:00~13:00は持ち込み不可)
		南行政センター(中央区江之島町)	毎月第1・3日曜日	8:30~16:00
		南部清掃センター(中央区堤町)	月~金曜日	8:30~16:00
		新都田市民サービスセンター(浜名区新都田三丁目)	毎月第2・4日曜日	8:30~16:00
		細江みどりのリサイクルステーション(浜名区細江町中川)	毎月第2・4日曜日	8:30~16:00
		浜北清掃センター(浜名区永島)	月~金曜日	8:30~16:00
		天竜エコテラス(天竜区青谷)	月~土曜日	8:30~17:00
		水窪・佐久間クリーンセンター(天竜区水窪町奥領家)	月~金曜日	8:30~16:00
		木製家具のリサイクル	家庭から出る木製家具(机・たんす・棚・イスなど)	(株)中野町チップ 伊左地工場(中央区伊左地町)

※GW・年末年始の休業日はホームページで確認してください。台風やイベントなどにより中止となる場合があります

マークの説明: 当日、直接会場へ

かんきょう

第37回ウェルカメクレーン作戦

環境政策課 ☎453-6149

市HP▶

日時:5月10日(日)9:00~10:00※小雨決行◆場所:遠州灘海岸(天竜川河口から舞阪表浜東駐車場の全13地点)

ウェルカメ



けんこう

健康増進課

① ☎453-6117 / ② ☎453-6125

① 医師による不妊相談(オンライン面談も可)

市HP▶

日時:5月28日(木)13:30~16:30◆場所:保健所(中央区鴨江二丁目)

◆申込:【ホームページ】4月15日(木)13:00から(先着順)

② 夜間禁煙相談(オンライン面談も可)

市HP▶

日時:5月21日(木)①19:00~、②20:00~◆場所:保健所(中央区鴨江二丁目)◆申込:【電話】5月14日(木)締切

不妊相談



禁煙相談



成人健康相談(5月)

問い合わせは表内参照

市HP▶

市HP▶

成人健康相談



オンライン相談



区	場所	日時	問い合わせ (★は健康づくりセンター)
中央	中央保健福祉センター	11日(月)・18日(月)・25日(月) 9:00~11:00	☎413-5577★
	東行政センター	14日(木)・28日(木) 9:30~11:30	☎424-0122★
	舞阪保健センター	12日(火)13:30~15:00	☎597-1174★
	西部保健センター	26日(火)9:30~11:30	☎425-1590★
	南行政センター	15日(金)13:30~15:00	☎585-1120★
浜名	浜名区役所	13日(水)9:00~11:30	☎585-1120★
	細江健康センター	予約制(電話申込)	☎523-3121★
	三ヶ日健康センター		
	引佐健康センター		
天竜	天竜保健福祉センター	11日(月)9:30~11:30	☎922-0075★
	龍山保健センター	予約制(電話申込)	
	春野支所	13日(水)9:30~11:30	☎983-0006
	佐久間保健センター	20日(水)9:30~11:30	☎966-0005
	水窪保健福祉センター	7日(木)9:30~11:30	☎982-0004
	保健師・管理栄養士によるオンライン相談 (1週間前までに、市ホームページから要予約)	15日(金) 14:00~14:30 15:00~15:30 27日(水) 9:00~9:30 10:30~11:00	☎453-6125 (健康増進課)

おしらせ

ささえあいポイント事業ボランティア登録研修会(上半期分) (主に65歳以上の人対象)

高齢者福祉課 ☎457-2789

市HP▶

施設や地域でボランティア活動などを行うと、換金可能なポイントが貯まります。事前に研修会を受講しボランティア登録をする必要があります(オンラインならいつでも受講可)

開催日	日時	場所
4月24日(金)	14:00 ↓ 16:00	市役所本館8階
5月22日(金)		北行政センター(浜名区細江町気賀)
6月19日(金)		浜名区役所(浜名区貴布祢)
8月21日(金)		天竜区役所(天竜区二俣町二俣)
9月18日(金)		福祉交流センター(中央区成子町)

申込:【電話・ホームページ】浜松市社会福祉協議会地域支援課(☎457-7011)または市ホームページで。各開催日の前日締切

ささえあいポイント



少年消防クラブ員の募集(活動年間5回程度)

予防課 ☎475-7541

市HP▶

申込:【窓口・ホームページ】5月10日(日)締切※5月11日以降の入会希望者は最寄りの消防署・出張所へ

少年消防クラブ



中学生図書館ボランティア説明会

中央図書館 ☎401-2445

HP▶

申込:【窓口・電話】4月16日(木)9:00から(先着順)※開催場所、日時、申し込み先など詳細はホームページで確認※ボランティア活動するには、説明会への参加は必須

図書館ボランティア



里親制度説明会

児童相談所(中央区中央一丁目) ☎457-2705

市HP▶

日時:5月29日(金)19:00~20:30◆申込:【電話・ホームページ】5月28日(木)締切

里親



かんきょう

西部清掃工場・えこはま

(中央区篠原町) ☎440-0150

HP▶

えこはま



内容	日時
たけとうろう ミニ竹灯篭を作ろう	5月23日(土)10:00~12:00
生物多様性講座「ヤゴ(トンボの幼虫)を育ててみよう」	5月30日(土)10:00~11:30
生物多様性講座「田んぼの生きものと遊ぼう」	5月30日(土)13:00~14:30

申込:【電話・Eメール】4月15日(水)9:00から(先着順)

マークの説明: 直 当日、直接会場へ

こそだて 

子ども若者政策課
☎457-2795

ファミリー・サポート・センター
 子どもを預かるための講習会(全5回)

HP▶ ぴっぴ ファミサポ 検索



日時:6月10日(水)・15日(月)・26日(金)・7月2日(木)・15日(水)10:00~16:00
 ◆場所:【前半】子育て情報センター(中央区中央三丁目)、【後半】入野協働センター(中央区入野町) ◆問合せ・申込:【窓口・電話・ホームページ】ファミリーサポートセンター(☎457-2900)へ。4月15日(水)9:00から(先着順)

パパ応援講座
 ~簡単工作とテニピンで親子あそび~

HP▶ ぴっぴ パパ応援 検索



日時:6月20日(土)10:00~12:00 ◆場所:和地山公園集会所(中央区和地山三丁目) ◆問合せ・申込:【窓口・電話・ホームページ】子育て情報センター(☎457-3415)へ。6月8日(月)17:00締切(抽選)

発達相談
健康増進課 ☎453-6117

HP▶ ぴっぴ 発達相談 検索



日時:5月21日(木) ◆場所:口腔保健医療センター(中央区鴨江二丁目)
 ◆申込:【電話】4月15日(水)~5月7日(木)締切

予防接種(無料)を受けましょう
感染症対策課 ☎453-6108

HP▶ ぴっぴ 予防接種 検索



種類	公費対象	期間
麻しん・風しん混合(第1期)	1歳(2歳の誕生日の前日まで) 2022(令和4)年4月2日~ 2023(令和5)年4月1日生まれの子	通年 2027(令和9)年 3月31日まで
麻しん・風しん混合(第2期)	2020(令和2)年4月2日~ 2021(令和3)年4月1日生まれの子 2018(平成30)年4月2日~ 2019(平成31)年4月1日生まれの子	2027(令和9)年 3月31日まで
RSウイルス(母子免疫)	接種当日に妊娠28週0日から36週6日までの妊婦である市民 ※接種後14日以内に出生した乳児における有効性は確立していないため、妊娠38週6日までに出産を予定している場合は医師に相談してください	4月1日から ※妊娠ごとに1回公費で接種可能

※里帰りなどにより市内の委託医療機関以外で接種を希望する人は、事前に申請が必要です

問い合わせ先	
中央健康づくりセンター	☎457-2891
中央健康づくりセンター(東)	☎424-0125
中央健康づくりセンター(西)	☎597-1120
中央健康づくりセンター(南)	☎425-1590
浜名健康づくりセンター	☎585-1171
浜名健康づくりセンター(北)	☎523-3121
天竜健康づくりセンター	☎925-3142

けんこう 

第42回市民いきいきトレーナー養成講座
ベーシックコース(3級・2日間)

リハビリテーション病院
 (中央区和合北一丁目) ☎471-8332

HP▶ 浜松市リハビリテーション病院 検索



日時:5月21日(水)9:30~15:30、22日(金)9:30~12:15 ◆申込:【電話・ホームページ】4月30日(木)締切(抽選)

認知症相談会
高齢者福祉課 ☎457-2105

市HP▶ 認知症 相談 検索



日時:4月23日(水)、5月28日(水)14:00~17:00 ◆場所:聖隷三方原病院患者サポートセンター(中央区三方原町) ◆問合せ・申込:【電話】浜松市認知症疾患医療センターへ(☎439-0006)。4月15日(水)9:00から(先着順)

こころの健康相談
障害者支援課 ☎457-2213

市HP▶ こころの健康相談 検索



開催日	時間	場所
4月23日(水)	13:00	浜名区役所(浜名区貴布祢)
5月11日(月)	15:00	障害者支援課(市役所本館2階)
5月27日(水)	15:00	引佐健康センター(浜名区引佐町伊谷)

申込:【電話】4月15日(水)8:30から(先着順)

精神保健福祉センター
(中央区中央一丁目) ☎457-2709

市HP▶ 自死遺族わかちあいの会 検索

市HP▶ 摂食障害 家族サロン 検索



① 自死遺族わかちあいの会
 日時:5月9日(土)14:00~16:00 ◆申込:【電話】5月8日(金)17:15締切
② 摂食障害家族サロンひまわり
 日時:5月23日(土)13:30~15:30 ◆場所:市民協働センター(中央区中央一丁目) ◆申込:【電話】5月22日(金)17:15締切

こそだて 

令和8年度 病児・病後児保育室
幼保支援課 ☎457-2827

HP▶ ぴっぴ 病児保育 検索



区分	場所	住所	問合せ
病児・病後児	中央ながかみ子ども園	中央区中島二丁目	☎581-7677
	みつばち第2保育園	中央区和地山一丁目	☎522-9088
	みどり子ども園	中央区有玉西町	☎424-9333
	みつばち保育園	中央区瓜内町	☎444-3282
病後児	桜町クリニック	浜名区道本	☎585-3230
	聖隷こども園めぐみ	中央区和合町	☎401-1212
	聖隷こども園わかば	中央区根洗町	☎437-0822

問合せ・申込:【電話】各施設へ

マークの説明: 当日、直接会場へ

こそだて

こども館
(中央区鍛冶町) ☎450-9111



HP▶

※申込開始日など詳細はホームページへ

内容【★印は要申込】	日時(全て5月)
いっしょにあそび!	
① ハイハイ赤ちゃんと&子どもの応急手当てと事故予防のお話し@命のバトン浜松 ② トコトコちゃんと ③ ヨチヨチちゃんと ④ ねんね・ごろんの赤ちゃんと&ぐっすりねんねのお話会	① 7日(木) ② 21日(木) ③ 22日(金) ④ 26日(火) 各日10:30~11:30
助産師さんのベビーマッサージ	8日(金)・29日(金) 10:30~11:30
しょうぎに挑戦 ~初心者から上級者まで~	9日(土)・23日(土) 13:00~15:00
よみかたりさん	10日(日)10:50~11:20
おやつ作り~チョコマフィン~ ★	10日(日)11:00~11:45
音と遊ぼうリトミック	11日(月)・25日(月) ① 10:20~11:00 ② 11:10~11:40
フルーツとオカリナのコンサート	12日(火)11:00~11:30
親子でおやつ~バナナマフィン~ ★	14日(木)11:00~11:45
助産師さんのベビーマッサージ in 青少年の家	15日(金)10:30~11:30
ここみのおしゃべりサロン ~ゆるゆるボトルであかちゃんごきげん~ ★	15日(金)13:30~15:00
Let's運動あそびマン	16日(土)10:30~11:30
親子でワークショップ~のびるあわ~	19日(火)10:30~11:30
ハロー!みんなでABC	20日(水) ① 10:30~11:00 ② 11:10~11:40
プレママ プレパパ教室 ★	24日(日)・31日(日) 10:00~12:00
パン作り~チーズ入りパン~ ★	24日(日)11:30~12:15
こどもアドボカシーってなんだろう?	24日(日)13:30~15:00
親子でパン作り ★	27日(水)11:30~12:00
<MOCOBO>ウッドクラフト	30日(土)10:00~15:00

絵本講座~おうちで読み聞かせを楽しもう~
中央図書館(中央区松城町) ☎456-0234



HP▶

開催日	時間	場所
5月13日(水)	11:00	西図書館(中央区西伊場町)
6月10日(水)	∩	
7月8日(水)	11:30	
5月12日(火)	11:00	都田図書館(浜名区都田町)
6月9日(火)	∩	
7月14日(火)	11:30	

こそだて

離乳食教室
問い合わせは下記参照



HP▶

対象:2025(令和7)年12月生まれの子供の保護者(オンラインのみ2025[令和7]年11月・2026[令和8]年1月生まれも受講可) ◆申込:【ホームページ・LINE】4月15日(水)12:30から(先着順)※どの会場でも受けられます

場所	開催日	時間
東部協働センター	5月13日(水)	①13:30~14:25 ②14:50~15:45
	5月21日(水)	
長上協働センター	5月25日(月)	
入野協働センター	5月14日(水)	
三方原協働センター	5月1日(金)	
浜北文化センター	5月15日(金)	
オンライン	5月27日(水)	13:30~14:00

もぐもぐ元気っ教室
問い合わせは下記参照



HP▶

対象:2025(令和7)年9月・10月生まれの子供と保護者 ◆申込:【ホームページ・LINE】4月15日(水)12:30から(先着順)※どの会場でも受けられます。天竜保健福祉センターは隔月、そのほかの会場は毎月開催

場所	開催日	時間
中央保健福祉センター	5月1日(金)	10:00~11:15
東部保健福祉センター	5月19日(火)	
西部保健センター	5月20日(水)	
南行政センター	5月14日(木)	
浜北保健センター	5月8日(金)	
引佐健康センター	5月28日(木)	
天竜保健福祉センター	5月19日(火)	

【離乳食教室・もぐもぐ元気っ教室】問い合わせ先
※お住まいの地域に関係なく、どのセンターでも可能です

中央健康づくりセンター	☎413-5577
中央健康づくりセンター(東)	☎424-0122
中央健康づくりセンター(西)	☎597-1174
中央健康づくりセンター(南)	☎425-1590
浜名健康づくりセンター	☎585-1120
細江健康センター	☎523-3121
天竜健康づくりセンター	☎922-0075

口腔保健医療センター
☎453-6129



2歳児歯科健康診査
HP▶

※日程など詳細はホームページで確認

楽しく口を育てる教室 あっぷっぷ
HP▶

※日程など詳細はホームページで確認



マークの説明: 直 当日、直接会場へ

イベント

かなな野外活動センター
 (浜南区引佐町川名) ☎544-0219



HP▶ [かなな野外活動センター](#) 検索

内容	日時
① かななオープンデー春 直	5月2日(土)・3日(日)10:00~16:00
② 第1回かなな星空観望会	5月16日(土)19:00~21:00
③ 第1回かなな里山体験	5月30日(土)13:00~31日(日)13:30
④ レッツ・ゴー・キャンピング	6月27日(土)10:00~28日(日)13:30

申込:②[Eメール]5月3日(日)から(先着順)、③[Eメール]4月15日(水)~24日(金)締切(抽選)、④[Eメール]4月29日(水)~5月8日(金)締切(抽選)

科学館(みらいーら)
 (中央区北寺島町) ☎454-0178



HP▶ [浜松科学館](#) 検索

内容	日時
プラネタリウム 「天竜浜名湖鉄道星空紀行」 直	~5月31日(日)14:20~15:15 ※土・日曜日、祝日は13:00~13:55、15:40~16:35
プラネタリウム「星空マルシェ」 直	~7月17日(金)15:40~16:20 ※土・日曜日、祝日は10:30~11:10
ちょこっと体験 「モーターで動く!ブルブル列車」 直	4月18日(土)10:00~11:30
ワークショップ 「バネの力でぶっ飛びロケット」 直	4月21日(火)~5月3日(日) 13:30~15:30
春の特別展ギャラリーツアー (講師 広瀬浩二郎氏) 直	5月10日(日) ①10:30~11:30 ②13:00~14:00

2026年度ボランティア登録説明会
 日時:5月16日(土)・17日(日)10:00~11:30 ◆対象:12歳(中学1年生)以上の人 ◆申込:【ホームページ】5月15日(金)締切

天文台(五島協働センター3階)
 (中央区福島町) ☎425-9158



市HP▶ [天文台](#) 検索

内容	開催日	時間	申込開始日
① 星空観望会	4月25日(土)	19:30~21:00	4月22日(水)
	5月2日(土)		4月29日(水)
	5月9日(土)		5月6日(水)
	5月16日(土)		5月13日(水)
② 親子天文教室	5月1日(金)	19:00~20:30	4月22日(水)
③ 太陽・昼間の星観望会 直	5月10日(日)	14:00~16:00	—
④ 望遠鏡講座~望遠鏡の「困った」解決~	5月10日(日)	19:00~21:00	4月29日(水)
⑤ 天文ミニ講座~今夜の星空がもっと楽しくなる~	5月16日(土)	18:30~19:20	5月13日(水)

申込:①・②・④・⑤【ホームページ】各日13:00から(先着順)

こそだて

児童手当
 子育て支援課 ☎457-2792



HP▶ [ぴっぴ 児童手当](#) 検索

4月期分の手当[2月・3月分]を4月14日(火)に指定の口座に支払います
 ◆問合せ:下表の問い合わせ先へ

問い合わせ先	
中央子ども家庭センター	☎457-2035
東子ども家庭センター	☎424-0175
西子ども家庭センター	☎597-1157
南子ども家庭センター	☎425-1463
浜名子ども家庭センター	☎585-1121
北子ども家庭センター	☎523-2893
天竜子ども家庭センター	☎922-0023

イベント

アクト通りふれあいデイ 直
 産業振興課 ☎457-2285



市HP▶ [アクト通りふれあいデイ](#) 検索

日時:4月19日(日)9:00~12:00※小雨決行 ◆場所:アクト通り(中央区板屋町)

青少年の家
 (中央区住吉四丁目) ☎471-4725



HP▶ [浜松市立青少年の家](#) 検索

内容	日時
① 親子で楽しむ絵本とあそび (午後の部)① 直	4月24日(金) 15:00~16:30
② 森の木陰のハーモニー♪ “SPRING”~PART I “絵本&ピアノ”	5月15日(金) 10:30~11:00
③ 森の木陰のハーモニー♪ “SPRING”~PART II “絵本&バイオリン”	5月28日(木) 10:30~11:00
④ 中学生リーダー研修(青少年指導者初級養成講習会)(全12回)	初回目:6月7日(日) (2回目以降の日程については青少年の家に問い合わせ)
⑤ アウトドアインストラクター養成研修会(静岡県青少年指導者初・中級養成講習会)(全10回)	

申込:②・③【電話】4月15日(水)から(先着順)、④【ホームページ】5月6日(水)締切(抽選)、⑤【ホームページ】5月10日(日)締切(抽選)

鳴江アートセンター
 (中央区鳴江町) ☎458-5360



HP▶ [鳴江アートセンター](#) 検索

ケーエーシー ニッチ コレクション
k a c niche collection 2026 直
 日時:4月6日(月)~5月6日(水)9:00~21:30
 制作場所提供事業 アーティスト・イン・レジデンス
前期 制作スタート 直
 期間:5月8日(金)~8月31日(月)◆内容:絵画・現代美術など※オープンアトリエの日は見学可

マークの説明: 当日、直接会場へ

イベント

足立美術館展-横山大観と近代日本画

美術館 (中央区松城町) ☎454-6801

市HP▶[美術館](#)

日時: ~5月17日(日)9:30~17:00※入館は16:30まで

美術館



万葉の森公園

(浜名区平口) ☎586-8700

HP▶[万葉の森公園](#)

万葉の森公園



内容	日時
① 万葉植物等を描く絵手紙体験	4月26日(日)・5月24日(日) 10:00~14:30
② 季節の公園散策(解説付き)	5月3日・17日・31日(全て日曜日) 11:00~(40分程度)
③ 山下智之先生の万葉集講座(全8回)	5月13日・20日・27日、6月3日、9月30日、10月7日・14日・21日(全て水曜日) 10:00~11:30
④ 染めで彩遊び	5月14日(木)10:00~12:00
⑤ あふちの種のアクセサリ講座	5月15日(金)9:30~12:00
⑥ 花の風車づくり(蓮)	5月17日(日)9:30~12:00
⑦ 万葉草木の薬作り~紫雲膏づくり~	5月26日(火)9:30~12:00
⑧ 舟橋弘子の万葉コンサート	5月30日(土)11:00~11:30、13:30~14:00
申込:【窓口・電話】③~⑤4月15日(火)9:00から、⑥・⑦4月16日(水)9:00から(全て先着順)	

フルーツパーク時之栖

(浜名区都田町) ☎428-5211

HP▶[はままつフルーツパーク](#)

フルーツパーク



内容	日時
① 子育て応援DAY	4月15日(水)・5月13日(水)
② いちごマルシェ	4月25日(土)10:00~15:00
③ はたらくクルマ&消防DAY	4月26日(日)10:00~14:00
④ 親子防災体験フェスタ	4月26日(日)10:00~14:00
⑤ 嵐あげイベント	5月3日(日)・4日(月)11:00~15:00
⑥ ナイトパブルイベント	5月4日(月)18:30~
⑦ ランタンイベント	5月5日(火)19:00~
⑧ キウイ栽培教室	5月17日(日)10:00~12:00
⑨ ゴールキーパークリニック	5月17日(日) 小学1・2年生:15:00~15:50 小学3・4年生:16:00~16:50
	5月24日(日) 小学5・6年生:15:00~15:50 中学生、高校生:16:00~16:50
⑩ 温室びわ収穫体験	4月下旬~5月上旬
⑪ 小梅収穫体験	5月中旬~6月上旬
申込:⑥~⑨【電話・ホームページ】4月15日(水)から(先着順)	

イベント

「春のはままつ庭めぐり」

~オープンガーデンを訪ねてみませんか~

緑政課 ☎457-2597

HP▶[浜松オープンガーデン](#)

日時:5月8日(金)~5月11日(月)10:00~15:00◆問合せ:浜松公園緑地協会(☎411-6687)

オープンガーデン



フラワーパーク

(中央区舘山寺町) ☎487-0511

HP▶[はままつフラワーパーク](#)

フラワーパーク



内容	日時
① 春のフジ見どころガイド	4月25日(土)13:20~14:10
② フジの花&スマイルガーデンライトアップ	4月25日(土)~5月5日(火) 18:00~20:00
③ 花のウォーキング	5月9日(土)10:00~12:00
④ ガーデナーと歩く初夏のスマイルガーデン	5月10日(日)10:30~11:00
⑤ 春のうんちく散歩	5月10日(日)13:00~15:00
⑥ はじめてでもわかる!バラの楽しみ方	5月17日(日)10:30~11:30
⑦ 楽しんで作る大菊の育て方入門編	5月18日(月)10:00~12:00
⑧ サツキ展	5月22日(金)~24日(日) 9:00~17:00
⑨ 庭のたのしみ一人と自然の交わる場所一	5月23日(土)11:00~12:30
申込:【ファクス・ホームページ・Eメール】⑥5月11日(月)16:00締切(抽選)、⑦5月4日(月)16:00締切(抽選)、⑧【ホームページ】4月15日(水)9:00から(先着順)	

博物館

(中央区蛸塚四丁目) ☎456-2208

市HP▶[博物館](#)

博物館ボランティア募集説明会

日時:4月26日(日)10:00~11:00◆申込:【窓口・電話・郵送・ホームページ・Eメール】4月24日(金)必着

GW体験館

日時:5月3日(日)~5月5日(火)9:00~15:00

地域の歴史を知るための古文書入門講座

日時:5月10日(日)~(毎月第2日曜日)10:00~12:00◆申込:【郵送・ホームページ】4月26日(日)必着(抽選)

国際博物館の日 記念フォーラム

地域とつなぐ、未来をひらく博物館

一蛸塚・伊場の遺産を次世代へー

日時:5月17日(日)13:00~15:30◆申込:【ホームページ】4月30日(木)締切(抽選)

博物館



所蔵品展 慈愛の心 I ~慈~

秋野不矩美術館 (天竜区二俣町二俣) ☎922-0315

HP▶[秋野不矩美術館](#)

期間:~5月6日(火)9:30~17:00※入館は16:30まで

秋野不矩美術館



マークの説明: 当日、直接会場へ

おんがく

アクトシティ浜松(文化振興財団)
(中央区板屋町)
①・②・④ ☎451-1151/③ ☎451-1150

①・② まちなかコンサート



③ 管アカ



④ はまかる



- ①・② **HP**▶ まちなかコンサート
- ③ **HP**▶ 浜松国際管楽器アカデミー
- ④ **HP**▶ はまかる

① プロムナードコンサート(雨天中止)

日時	出演	場所
4月18日(土) 14:00~15:50	開成中学校、丸塚中学校、入野中学校、蜷塚中学校&中部中学校&佐鳴台中学校	JR浜松駅北口広場「キタラ」
4月25日(土) 14:00~16:10	湖東中学校、高台中学校、天竜中学校&新津中学校、THE FOCUS	
5月9日(土) 15:00~17:00	庄内中学校&舞阪中学校、与進中学校、南部中学校、ハンドレッド・ドアーズ	

② まちなかにぎわいコンサート(雨天中止)

日時	出演	場所
4月19日(日) 14:00~15:00	ダンス部によるパフォーマンス(浜松学芸中学校・高等学校、浜松学院興誠中学校・高等学校、浜松修学舎中学校・高等学校)	JR浜松駅北口広場「キタラ」
5月10日(日) 12:00~(終了時間未定)	市内ジャズ団体	

③ 第32回浜松国際管楽器アカデミー&フェスティバル 受講生募集

日時:8月3日(月)~8日(土)◆問合せ:(株)オーパス・ワン(☎03-5577-2072)

◆申込:【ホームページ】6月14日(日)必着

④ 浜松市民文化フェスティバル2026

「バレエ・ダンスの祭典」参加募集

日時:10月11日(日)15:00~17:00◆場所:大ホール◆申込:【ファクス・郵送・Eメール】5月8日(金)必着

第183回オルガン定期演奏会(無料)

福祉総務課 ☎457-2326

市**HP**▶ 福祉交流センター オルガン

日時:5月20日(木)19:00~20:30(18:30開場)◆場所:福祉交流センター(中央区成子町)◆出演:吉田久子

オルガン定期演奏会



スポーツ

雄踏総合体育館

(中央区雄踏町宇布見) ☎597-3500

HP▶ 雄踏総合体育館

教室イベント



内容	日時
① ミズノ運動会必勝塾	5月9日(土) 小学1年生:9:30~10:30 小学2年生:11:00~12:00 小学3・4年生:13:30~14:30
② ピックルボール	5月11日(月)13:00~14:30
	5月15日(金)10:00~11:30
	5月24日(日)19:00~20:30
	5月29日(金)10:00~11:30

申込:①【ホームページ】、②【窓口・電話】全て4月15日(木)9:00から(先着順)

イベント

緑化推進センター(みどり~な)

(中央区大塚町) ☎426-2300

みどり~な



HP▶ みどり~な

内容	日時
① ナチュラルハーブ講座「日焼け止めクリーム」	5月12日(火)10:00~12:00
② みどりと花を愉しむ ノルディック・ウォーク	5月14日(木)・21日(木)・28日(木) 10:00~11:30
③ コンテナde家庭菜園「キュウリ」	5月16日(土)10:00~12:00
④ オープンガーデンをノルディック・ウォークで見に行こう	5月18日(月)10:00~11:30
⑤ ナチュラルガーデン講座【全6回】	5月22日、6月19日、7月17日、9月25日、11月6日、2027(令和9)年1月15日(全て金曜日) 13:30~16:00
⑥ みどり~な環境教室「春の虫を探しに行こう」	5月23日(土)9:30~12:00
⑦ 春の花と植木の展示即売会	5月24日(日)9:00~13:00
⑧ 齋藤雅紀の絵画教室【全3回】	5月24日、6月7日・21日(全て日曜日)13:30~16:00
⑨ 季節のプリザーブドフラワーアレンジメント講座	5月19日(火)10:00~12:00
⑩ 松のみどり摘み実技講座	5月30日(土) 【午前の部】9:30~12:00 【午後の部】13:30~16:00
⑪ 山野草初心者講座「イトラッキョウの育て方その他」	5月31日(日)10:00~12:00

申込:①・③・⑤・⑥~⑪【窓口・電話】4月15日(木)9:00から(先着順)

木下恵介記念館映画上映会『破戒』

木下恵介記念館(旧浜松銀行協会)
(中央区栄町) ☎457-3450

木下恵介記念館



HP▶ 木下恵介記念館

日時:5月17日(日)①10:00~、②14:00~(上映30分前から開場)

中央図書館

(中央区松城町) ☎456-0234

科学館 春の特別展「ユニバーサル・ミュージアム」連携企画「さわって“みる”本、“さく”読書」(読書バリアフリー体験会)

科学館 春の特別展



HP▶ 浜松 図書館 イベント情報一覧

日時:4月19日(日)14:00~16:00

シンポジウム「遠州の歴史・文化・南画・水墨画」

HP▶ 浜松 図書館 シンポジウム

日時:5月9日(土)12:30~16:40◆申込:【ホームページ】4月27日(月)締切(抽選)

シンポジウム



なゆた・浜北開設25周年記念事業
楽しい手作り講座① アイシングクッキーづくり

なゆた 浜北



なゆた・浜北(浜名区貴布祢) ☎585-0611

HP▶ なゆた浜北

日時:5月23日(土)13:30~15:30◆申込:【窓口・電話・ホームページ・Eメール】4月17日(金)~20日(月)締切(抽選)

マークの説明: 直 当日、直接会場へ

スポーツ



インストラクター派遣します！
「デリバリースポーツ」

浜松アリーナ (中央区和田町) ☎461-1111

浜松アリーナ



HP▶ 浜松アリーナ 検索

学校行事、地域活動、職場でのレクリエーションや体力測定などを実施する際、指導者を派遣します◆**申込**:【窓口・電話】実施希望日の1カ月前まで(先着順)

障がいのある人のための一般開放

はままつ友愛のさと (浜名区高園)

☎586-8856

体育館

プール



HP▶ はままつ友愛のさと 体育館 検索

HP▶ はままつ友愛のさと プール 検索

場所	開催日	時間
プール	毎週月・水・金曜日 (不定休館日あり)	13:00~17:00 ※金曜日のみ16:00まで
体育館	毎週水曜日 (不定休館日あり)	13:00~17:00

講座・教室



ユニバーサルマナーセミナー

UD・男女共同参画課 ☎457-2364

マナーセミナー



市HP▶ マナーセミナー 検索

日時:5月17日(日)13:30~15:30◆**場所**:福祉交流センター(中央区成子町)◆**申込**:【電話・ファクス・ホームページ】4月15日(水)9:00から(先着順)

働きたいママ両立応援講座(託児あり)

子育て支援課 ☎457-2793

両立応援講座



HP▶ びっぴ 働きたいママ両立応援講座 検索

日時	場所	申込締切日
6月11日(木)10:00~12:00	南行政センター (中央区江之島町)	6月1日(月)
7月9日(木)10:00~12:00	西行政センター (中央区雄踏一丁目)	6月29日(月)

問合せ・申込:【電話・ホームページ】NPO法人はままつ子育てネットワークびっぴ(☎457-3418)へ。各日17:00締切(抽選)

一般向け学習講座

「断水・停電、トイレはどうする？」

防災学習センター(中央区山下町)

☎474-8555

防災学習センター



HP▶ 防災学習センター 検索

日時:5月30日(土)14:00~15:30◆**申込**:【郵送・ホームページ】5月19日(火)必着(抽選)

認知症サポーター養成講座

高齢者福祉課 ☎457-2105

認知症サポーター



市HP▶ 認知症サポーター 検索

日時:5月21日(木)13:30~15:30◆**場所**:南行政センター(中央区江之島町)◆**問合せ・申込**:【電話】中央福祉事業所(南行政センター)長寿支援課(☎425-1542)へ。4月15日(水)から(先着順)

スポーツ



スポーツ教室

スポーツ協会 ☎411-8686

スポーツ協会



HP▶ 浜松市スポーツ協会 検索

内容	初回目	申込	内容	初回目	申込
あつまれ元気仲間	5月23日(土)	不要	親子ボクシング	6月6日(土)	HP
サイクリング	6月7日(日)	不要	健康乗馬	6月6日(土)	HP
ジョギング	6月14日(日)	不要	アーティストィックスイミング	6月8日(月)	HP
一輪車	5月10日(日)	HP	飛込体験	6月9日(火)	HP
ソフトテニス	5月14日(木)	HP	インラインスケート	6月13日(土)	HP
アーチェリー	5月23日(土)	HP	親子ワン・ツー・スリー	6月2日(火)	A
インディアカ(公式)	5月24日(日)	HP	はつらつ体力アップ	6月2日(火)	A
インディアカ(レク)	5月24日(日)	HP	やさしいヨガ	6月4日(木)	A
合気道	6月1日(月)	HP	介護予防	6月7日(日)	A
産後エクササイズ&ベビーマッサージ	6月1日(月)	HP	サンライフ浜北卓球	5月8日(金)	B
少林寺拳法(神ヶ谷)	6月2日(火)	HP	はじめよう弓道	5月15日(金)	B
器械体操(リトル)	6月5日(金)	HP			

申込: [HP]ホームページ申込フォーム、[A]浜松アリーナ(☎461-1111)、[B]サンライフ浜北(☎586-1881)

健康教室

舞阪総合体育館(舞童夢)

(中央区舞阪町舞阪) ☎597-2800

教室イベント



HP▶ 舞阪総合体育館 教室・イベント 検索

内容	初回目	時間
キッズ運動教室(全4回)	5月7日(木)	15:45~16:45
骨盤底筋トレーニングヨガ(全6回)	5月28日(木)	9:30~10:30
ビューティピラティス教室(全6回)	5月28日(木)	10:45~11:45
はじめての体幹トレーニング(全6回)	5月28日(木)	13:30~14:30

申込:【窓口・電話】4月15日(水)9:00から(先着順)

サーラグリーンアリーナ

(浜名区平口) ☎585-1222

サーラグリーンアリーナ



HP▶ サーラグリーンアリーナ 検索

スポーツ広場の一般開放(5月) 直

内容	開催日	時間
スポーツ広場(陸上利用のみ)	9日(土)・17日(日)・23日(土)・31日(日)	19:00~21:00

ダブルステニス大会(春)

日時:5月23日(土)15:00~21:00◆**場所**:明神池運動公園(浜名区宮口)◆**申込**:【Eメール】4月15日(水)から(先着順)

マークの説明: 直 当日、直接会場へ

講座・教室

松韻亭

(中央区鹿谷町) ☎473-4310

松韻亭



HP▶茶室 松韻亭 検索

内容	日時
市民茶道教室「抹茶入門」	5月12日(火)・19日(火)・26日(火) 10:00~12:00
写経の会 ~禅の精神と日本の美意識~ 「美しい日本の私」に学ぶ	5月29日(金) 10:00~12:00
市民茶道教室「煎茶入門」	6月9日(火)・16日(火)・23日(火) 10:00~12:00

申込:【窓口・電話・ファクス・郵送・ホームページ・Eメール】4月15日(水)9:00から(先着順)

ふれあい交流センター

問い合わせは下記参照

- ① **HP**▶ふれあい交流センター竜西 検索
- ②・③ **HP**▶浜松市社会福祉協議会 検索
- ④ **HP**▶ふれあい交流センター浜北 検索

①・④

竜西・浜北



②・③

青龍・萩原



申込: 直 マークのない講座は申し込みが必要。詳細はホームページまたは施設に確認(受講対象年齢が設けられている講座あり)

場所/問合せ	内容	開催日・初回日
① 竜西 (中央区中郡町) ☎433-9045	親子であそぼう「ははは広場」 直	4月19日(日)
	読み聞かせ・パネルシアター 直	4月26日(日)
② 青龍 (中央区青屋町) ☎422-2161	男性の料理教室	5月14日(木)
	親子パレアート講座	5月31日(日)
	60代からのフレイル予防トレーニング教室	6月14日(日)
③ 萩原 (中央区初生町) ☎439-4178	親子でわくわく音楽遊び(全3回)	5月12日(火)
	はじめての大正琴(全4回)	5月14日(木)
④ 浜北 (浜名区小林) ☎587-4830	親子であそぼう「ははは広場」 直	5月3日(日)
	こどものための読み聞かせ 直	5月17日(日)
	初めての新聞ちぎり絵講座	6月6日(土)

農村環境改善センター

(中央区伊左地町) ☎486-1122

農村環境
改善センター



HP▶浜松市農村環境改善センター 検索

内容	日時	申込締切日
すべて 素敵な切り絵講座	5月15日・22日・29日 (全て金曜日) 10:00~12:00	4月26日(日)
骨盤底筋トレーニング・チェア ヨガ講座	6月5日(金)・19日(金) 13:30~15:30	5月20日(水)
笑いヨガ体験講座	6月6日(土)・20日(土) 13:00~15:00	5月27日(水)
手もみ茶体験教室	6月13日(土) 13:00~17:00	5月29日(金)

申込:【窓口・郵送・ホームページ】必着(抽選)

講座・教室

令和8年度静岡県盲ろう者向け
通訳介助者養成講座(全10回)

通訳介助者
養成講座

障害者政策課 ☎457-2864



市HP▶盲ろう者向け通訳介助者養成講座 検索

日時:7月5日(日)~11月29日(日)10:00~16:00◆場所:静岡県総合社会福祉会館【シズウエル】(静岡市葵区駿府町1-70)◆問合せ:県聴覚障害者情報センター(☎054-221-1257)◆申込:【電話・ファクス・郵送】5月16日(土)必着(選考)

障がいのある人のための講座

友愛のさと

はままつ友愛のさと(浜名区高園) ☎586-8800



HP▶はままつ友愛のさと 講座 検索

内容	開催日	時間
① 水泳	5月7日~9月17日の木曜日	13:30~15:30
② 親子水泳	5月7日~9月17日の木曜日	15:00~16:30
③ 編み物(全8回)	5月11日~7月27日の月曜日	9:30~11:30
④ 親子スポーツ	5月13日~7月1日の水曜日	10:00~11:30
⑤ 書道★初心者向け(全7回)	6月4日~8月20日の木曜日	13:00~15:00

申込:【窓口・電話】①~④4月30日(木)締切、⑤5月21日(木)締切(全て抽選)

賀茂真淵記念館講座

賀茂真淵記念館

賀茂真淵記念館(中央区東伊場一丁目) ☎456-8050



HP▶賀茂真淵記念館 検索

申込:【ファクス・往復はがき・ホームページ・Eメール】5月18日(月)必着
※応募者多数の場合、抽選

記念館アカデミー《真淵を学ぶ、古典研究にふれる》

内容	初回日	時間
記1 真淵の注釈で『源氏物語』をよむⅤ	10月9日(金)	13:00~14:40
記2 真淵の註釈で『百人一首』をよむⅢ	7月3日(金)	13:30~15:10
記3 万葉集巻七をよむ	10月7日(水)	9:30~11:10
記4 記紀神話を読むⅢ	6月17日(水)	13:30~15:10

歴史文化講座

《講師陣による新たな視点満載!文学・歴史分野の講座》

内容	初回日	時間
歴1 夏目漱石の『明暗』を読む	6月4日(木)	13:30 ~ 15:30
歴2 鷗外とその周辺 および明治の言葉	6月5日(金)	
歴3 『万葉集』からみた奈良時代	9月25日(金)	13:30~15:10
歴4 古代都市「藤原京」の成立	11月6日(金)	
歴5 戦後史と“今”	6月24日(水)	13:30~15:30
歴6 地誌『曳駒拾遺』を深掘りしてみた	6月12日(金)	13:30~15:30

場所:歴3・4講座のみ地域情報センター(中央区中央一丁目)

講座・教室

かなわキャンプリーダー養成講座(1泊2日)

かなわ野外活動センター(浜名区引佐町川名)

☎544-0219

HP▶[かなわ野外活動センター](#) [検索](#)

日時:6月13日(土)10:00~14日(日)14:00 ◆申込:【電話】4月22日(水)から(先着順)



「浜松ITキッズ15期生」小学コース受講生募集

創造都市・文化振興課 ☎457-2413

HP▶[浜松ITキッズ](#) [検索](#)

場所:静岡大学浜松キャンパス(中央区城北三丁目) ◆申込:【ホームページ】4月17日(金)~5月14日(木)17:00※選抜テストあり



2026年第1期 市民文化講座(5~7月)

アイミティ浜松(中央区船越町) ☎465-5065

HP▶[アイミティ浜松](#) [検索](#)

申込:【窓口・ファクス・ホームページ】4月20日(月)9:00から(先着順)

※詳細はホームページで確認



【勤労者向け講座】	
Let's talk in English! 日常英会話	ストレッチ&ヨガ(水曜クラス)
もう配色で迷わない! 効果的な配色を学ぼう!	美姿勢 Style up パレトン
パーソナルカラー入門	硬式テニス(初心者~初級者)
きもの着付 ~自分できものを着こなそう	中高年のためのスマホ教室(無料)
茶道(表千家)	Activities English Class (月・金) ~親子で遊びながら英語のシャワーをあびよう!(1~3歳)
いけばな(池坊)	トーマス's English 土曜Class ~英語が自然に身につく楽しい英会話(小学生)
大人の書道教室(月・木曜クラス)	アトリエキッズ 金曜クラス ~こども絵画造形教室(年中~小学生)
美bodyシェイプアップピラティス	アトリエキッズ 土曜クラス ~こども絵画造形教室(年中~小学生)
はじめてのストレッチ&ヨガ	アトリエキッズ 日曜クラス ~こども絵画造形教室(年中~小学2年生)
ステップアップ・ストレッチ&ヨガ	アトリエキッズ ~小学校高学年以上 絵画応用クラス
美bodyストレッチ&リラックスヨガ	キッズ・プログラミング教室(火・木曜クラス)
HIPHOPスタジオMJ ビギナークラス	キッズダンス(年中~小学2年生)
美的! フラメンコ入門	ジュニアダンス(小学3~6年生)
硬式テニス(初級~中級クラス)	KIDS DANCE スタジオMJクラス(幼稚園)
50代から始める失敗しない10年計画 ~老後不安を希望に変えるライフプラン講座	KIDS DANCE スタジオMJクラス(小学生)
もうお金のことでお悩まない! ~ムリなくお金が貯まる「仕組み」と「習慣」を身につける4日間	ミニバスケットボール教室(年長~小学2年生)
【一般向け講座】	はじめてのキッズテニス(小学2~6年生)
「幸せになる勇気」の心理学	おさんぽリトミック
はじめてのピラティス(火・木曜クラス)	
美bodyストレッチ&ピラティス(火・木曜クラス)	

講座・教室

第157回 2026年 前期(5~9月)・

通年(6~3月) 浜松ヒューマンセミナー

創造都市・文化振興課 ☎457-2413

市HP▶[浜松ヒューマンセミナー](#) [検索](#)

申込:【窓口・電話・ホームページ】4月15日(水)~5月7日(木)受付:8:30~17:15(中部協働センターは9:00~17:30、二俣ふれあいセンターは9:00~17:45)(抽選)※日曜日、祝日、振替休日は受付不可(三ヶ日支所、伊佐見協働センターは土曜日も不可、中部協働センターは4月27日(月)も受付不可) ◆問合せ:各開催施設へ※受講条件あり



区	支所・協働センター・ふれあいセンター/問合せ	内容	初回目
東部	☎462-1092	大人のケンハモレッスン	6月2日(火)
西部	☎452-0734	源氏物語「薄雲」を読む	6月1日(月)
南部	☎455-1501	アートを楽しむオリジナル作品づくり~アルコールインクアート他~	6月2日(火)
		俳句講座 ~読む楽しさと作る面白さ~	6月10日(水)
北部	☎436-5931	理学療法士から学ぶ身体のための健康講座	5月28日(木)
曳馬	☎464-2517	焼きたてパン作り教室	6月1日(月)
富塚	☎472-7682	身近な物を描こう! リアル色鉛筆画講座	6月2日(火)
佐鳴台	☎447-4190	いきいき健康ライフ!ウォーキングとストレッチの実践講座	6月6日(土)
高台	☎472-1468	姿勢改善ピラティス	5月29日(金)
中部	☎453-5234	おいしいおやつ&おかずパン作り	6月9日(火)
県居	☎456-1415	甞る豊田家と霸王の家~秀吉と秀長の生き方を中心に~	6月2日(火)
三方原	☎437-6522	リンパ改善体操	6月3日(水)
天竜	☎421-0379	暮らしに役立つボールペン・筆ペン講座 ~好きな文字を色紙に書くまで~	6月2日(火)
積志	☎433-3715	お家で作れるおもてなし料理	6月5日(金)
蒲	☎464-2190	笑い(ラフター)ヨガ&ジョイリズム	6月5日(金)
伊佐見	☎486-0034	「己書」筆ペン講座	6月5日(金)
篠原	☎448-7859	ルーツを辿り後世につなぐ	6月9日(火)
神久呂	☎485-5001	骨ナビ&リンパストレッチ	6月1日(月)
新津	☎448-2449	体の痛みとコリを改善! 筋ゆるリンパ体操	6月16日(火)
可美	☎440-0007	陶芸 ~暮らしを彩る器と雑貨づくり~	5月25日(月)
浜名	☎587-4134	質感と興行きを表現する(油彩・水彩)	6月9日(火)
	☎585-0510	体幹トレーニングで身体の能力を呼び起こす	6月10日(水)
	☎428-2152	フレンチシェフの料理教室	5月27日(水)
三ヶ日	☎524-1111	ガラスアート	6月3日(水)
天竜	二俣 ☎926-1244	日常会話を学ぼう! 韓国語講座	6月5日(金)

そう**だ****ん**

外国人のための相談会(無料)
 多文化共生センター ☎458-2170

HAMAPO



HP▶

内容	開催日	時間	場所
行政書士相談・外国人と日本人との間のトラブルの調停(行政書士ADR)	5月2日(土)	13:00 ~ 16:00	クリエイート浜松 (中央区早馬町)
弁護士相談	5月9日(土)・ 28日(木)		
社労士相談	5月21日(木)		
在留資格に関する相談	6月4日(木)		

申込:【窓口・電話】4月15日(木)から(先着順)

労働政策課
 ☎457-2115

ジョブサポート
 センター



ジョブサポートセンター(就労相談)
市HP▶

相談時間:月~金曜日(祝日、年末年始を除く)9:00~12:00、13:00~17:00◆対象:高齢者や障がいのある人、生活保護を受けている人など◆場所:市役所本館1階◆問合:ジョブサポートセンター(☎457-2104)※予約優先

社会保険労務士による無料電話労働相談
市HP▶



日時:毎週日曜日(年末年始を除く)12:00~17:00※相談時間は1回につき60分以内(☎0800-2003-363)

働くことに踏み出したい人の相談窓口(無料)
HP▶



日時:月~金曜日(祝日、年末年始を除く)9:00~18:00◆場所:若者コミュニティプラザ内(中央区中央一丁目)◆問合:地域若者サポートステーション(☎453-8743)

福祉職場相談会
 福祉総務課 ☎457-2326

福祉人材
 バンク



HP▶

内容	開催日	時間	場所
① 就職ガイダンス	5月14日(木)	9:15~9:45	福祉交流 センター (中央区成子町)
② 福祉職場相談会 直		9:45~11:45	
③ 介護のDVD視聴会 直		10:00~12:00	

問合:福祉人材バンク(☎458-9205)◆申込:【窓口・電話・ファクス・Eメール】①5月13日(水)17:00締切※②に参加の人は求職活動になります

ひとり親家庭のための無料弁護士相談
 子育て支援課 ☎457-2792

ほしずほーむ



HP▶

日時:5月27日(水)、7月22日(水)、9月16日(水)、11月25日(水)、2027(令和9)年1月27日(水)、3月24日(水)13:00~17:00◆場所:ひとり親サポートセンター西部支所(中央区中央一丁目)◆問合・申込:【電話】ひとり親サポートセンター(☎054-254-1191)へ。4月15日(水)から(先着順)

講座・教室

文芸館
 (中央区早馬町) ☎453-3933

文芸館



HP▶

俳句入門講座Ⅱ初夏 俳句をはじめてみよう
 日時:6月6日・13日・20日・27日(全て土曜日)13:30~15:30◆申込:【往復はがき】5月15日(金)必着(抽選)
 朗読入門講座 声で表現する楽しさを味わおう
 日時:6月9日、7月14日、8月11日、9月8日、10月13日、11月10日(全て火曜日)9:30~11:30◆申込:【往復はがき】5月15日(金)必着(抽選)
 朗読書講座 本の世界を朗読で表現しよう
 日時:6月16日、7月21日、8月18日、9月15日、10月20日、11月17日(全て火曜日)9:30~11:30◆申込:【往復はがき】5月15日(金)必着(抽選)

パードピア浜北(県立森林公園内)
 (浜名区尾野/根堅) ☎583-0443

県立森林公園



HP▶

内容	日時
① 額縁をつくろう	【木曜コース①】5月7日・14日 【木曜コース②】5月21日・28日 【土曜コース①】5月9日・16日 【土曜コース②】5月23日・30日 各日10:00~15:00
② 森っ子クラブ	【日曜コース】 6月7日、7月5日、8月2日、9月6日、 10月4日 【月曜コース】 6月8日・22日、7月27日、8月24日、 9月14日・28日、10月12日・26日 各日10:00~11:30
③ GWお楽しみイベント2026 森のクイズラリーにちょうせん! 直	5月3日(日)・4日(月) 各日10:00~12:00、13:00~15:00

申込:①【窓口・電話・ファクス・ホームページ】4月24日(金)締切、②【ホームページ】5月7日(木)締切(全て抽選)

そう**だ****ん**

行政相談委員による行政相談 直
 問い合わせは下記参照

行政相談



HP▶

場所	日時	問合
中央区役所	4月16日(木)9:00~12:00	☎457-2121
西行政センター	5月12日(火)10:00~12:00	☎597-1115
南行政センター	5月13日(水)9:00~15:00	☎425-1382
浜名区役所	4月16日(木)9:00~11:30	☎585-1112
引佐支所	4月15日(水)9:00~12:00	☎523-1116 (北行政センター)



浜松市広報TV

浜松ケーブルテレビで
毎日放送中!!

浜松市広報TV (#推しはま通～みんなの推しはままつ～)は、浜松市政に関する身近な話題を、楽しく分かりやすくお届けする20分の市政情報番組です。



〈4月号 番組構成〉

#推しはま通 ～みんなの推しはままつ～
[オクハマ]の魅力について

ジョイマン、うるとらプギーズが“推しなくなる”浜松の情報をたっぷりとお届けする市政情報番組!

第12回の放送は、新しく愛称が決定した浜松市の中山間地域「オクハマ」の魅力について、ジョイマンが紹介します!

ケーブルテレビ「チャンネル・ウィンディ(地デジ12CH)」内で放送しています。

放送時間帯(毎日)

- ①11:00～11:20、②17:00～17:20
- ③21:00～21:20(③は月～金曜日のみ放送)

問合:広聴広報課 ☎457-2021

市ホームページからも
見ることができます!



市HP▶推しはま通 (検索)

市の人口と世帯数	男	女	総数	世帯数
	387,650人 (-247)	389,489人 (-251)	777,139人 (-498)	360,184 (+51)
中央区	299,593人 (-186)	300,175人 (-175)	599,768人 (-361)	284,048 (+48)
浜名区	76,250人 (-47)	76,924人 (-35)	153,174人 (-82)	64,453 (+19)
天竜区	11,807人 (-14)	12,390人 (-41)	24,197人 (-55)	11,683 (-16)

【住民基本台帳による】 2026(令和8)年3月1日現在 / ()内は前月比

「みんなの中山間地域応援事業」 (中山間地域まちづくりトライアル 事業費補助金)の提案を募集します!

浜松市の中山間地域「オクハマ」の課題解決・地域振興に資する事業提案を募集します! 選考のうえ、採択された事業を実施する提案者に対して200万円を上限にサポートします。

※中山間地域とは、天竜区と浜名区引佐町の北部(旧鎮玉村および旧伊平村)となります

- 【応募資格】 個人や市民団体または事業者など
- 【対象事業】 中山間地域の課題解決や地域振興に資する事業
※2027(令和9)年3月31日までに終了するものが対象
- 【対象経費】 課題の解決や地域振興に資する経費など(事務所運営経費や数年にわたる維持管理費などを除く)
- 【応募方法】 所定の事業提案書などに必要事項を記入して、窓口・郵送・Eメールで中山間地域振興課へ提出【6月1日(月)まで】
※募集要領などは、市ホームページからダウンロードするか、各区・区振興課、行政センター、支所、協働センターで入手

【事業実施までの流れ】

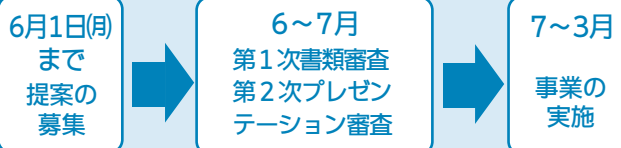

みんなでオクハマを盛り上げるやま!

市HP▶

みんなの中山間地域 (検索)
中山間地域振興課 (☎922-0200)



今月のプレゼント

- 郵便番号、住所、氏名、年代、電話番号
- 広報はままつに関するご意見、ご感想、取り上げてほしいテーマ

を記載し、はがき、または市ホームページから応募してください。

【応募期間】

4月5日(日)～30日(木)

【宛先】

〒430-8652 広聴広報課 プレゼント係
(郵便番号と課係名のみで届きます)

4月30日(木)締切(消印有効)

※当選者の発表は賞品の発送をもってかえさせていただきます

プレゼント応募



「ワンダフル浜名湖わんこ旅」 ぬり絵ブック (抽選で10人)

「ぬり絵でめぐる浜松・浜名湖3匹のわんこ8つの宝玉」は物語仕立てで、浜松・浜名湖のスポットを巡られる大人向けのぬり絵です。浜松市は、1,000世帯当たりの犬の登録頭数が政令指定都市で最も多く、愛犬家が多い街です。市内にはわんちゃんと遊べるスポットやアクティビティが多くあり、「だいすきなわんちゃんと最高でワンダフルな一日を浜名湖で!」をキャッチフレーズに「浜名湖わんこ旅」を展開中です。ぜひ、わんちゃんと一緒にお出掛けください。

(公財)浜松・浜名湖
ツーリズムビューロー

中央区板屋町596 EAST ITAYA25 1階
☎458-0011

9:00～18:00(土・日曜日、祝日、年末年始を除く)

